

Artiteq[®]

PRODUCT CATALOGUS
2026

OVER ARTITEQ

De slimme, duurzame ophang- en presentatiesystemen van Artiteq maken van elke muur een canvas zonder grenzen. Al bijna 35 jaar inspireert ons familiebedrijf kunstkeners, decoliefhebbers en bedrijven wereldwijd om elke ruimte een eigen sfeer en energie te geven. Onze oplossingen zijn functioneel en stijlvol, of het nu gaat om een knus thuisgevoel, artistieke vrijheid, hoge attentiewaarde of effectieve routing.

In 1991 startte ons avontuur klein, thuis in de garage van oprichter Jan van Boxtel. Vandaag zijn we actief in meer dan 80 landen en sectoren zoals bouwmarkten, projectinrichters, onderwijs en kunstgaleries. Ons productenpalet omvat nu ook raamdisplays, presentatiesystemen en signing-ophangsystemen, altijd met de basis van kwaliteit, flexibiliteit en creativiteit.

Onze familiecultuur zorgt ervoor dat iedereen zich welkom voelt en op elkaar kan rekenen. Dit leidt tot topniveau prestaties en voortdurende verbetering. We werken nauw samen met distributeurs en dealers wereldwijd, ondersteunen hen met marketing, training en betrouwbare leveringen en focussen op vernieuwing en duurzaamheid.



bekijk hier onze
bedrijfsfilm



10 JAAR GARANTIE & TÜV GECERTIFICEERD

Wij hanteren de kwaliteitsborging van TÜV op onze ophangsystemen, ophangdraden en ophanghaken. Een TÜV keurmerk is een bevestiging dat een product voldoet aan kwaliteitseisen, veilig en/of milieu verantwoord is. Op al onze producten geven wij een standaard garantie van 10 jaar. M.u.v. elektrische componenten waar 2 jaar garantie voor geldt.

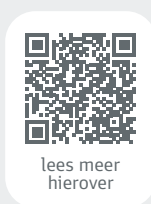

DIAMANT GROEP

SOCIALE EN MAATSCHAPPELIJKE BIJDRAGE

Meer dan 20 jaar werken wij nauw samen met de Diamant-groep. Op deze manier dragen wij bij om mensen met een afstand tot de arbeidsmarkt zich onderdeel van de maatschappij te voelen. Een groot deel van onze productie ligt bij de Diamant-groep.

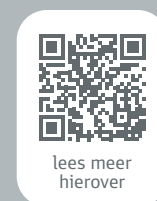

WE VERTELLEN JE GRAAG HOE DUURZAAM ARTITEQ IS!

- Onze schilderij ophangsystemen zijn gemaakt van aluminium dat voor een groot gedeelte bestaat uit gerecycled aluminium. In eindgebruik is aluminium vooral duurzaam: gaat tientallen jaren mee en is onderhoudsarm.
- Bij onze fabriek proberen we (rest)materialen en onderdelen van producten her te gebruiken voor nieuwe producten. Afval dat tijdens productie ontstaat wordt gescheiden en gerecycled.
- We versturen onze producten in kartonnen dozen van gerecycled materiaal en opgevuld met gerecycled karton.
- In de afgelopen jaren hebben wij de plastic verpakkingen gereduceerd. De producten die in plastic worden verpakt is allemaal in rPET - gerecycled plastic. rPET wordt gezien als een van de meest milieuvriendelijke verpakkingsmateriaal. Het is gemaakt van eerder gebruikt PET-plastic.

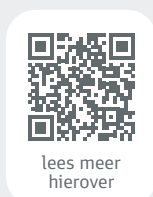

PRODUCT CATEGORIEËN

Schilderij ophangsystemen

Wandsystemen modern	10
Wandsystemen modern + LED	26
Wandsystemen traditioneel	30
Plafondsysteem	40
Inbouwsystemen	50
Bevestigingsmaterialen	60
Ophangdraden en haken	64
Solosystemen	80
Lijstbenodigdheden beveiligd 	94
Lijstbenodigdheden	108
Paneel ophangsystemen Back Frame	112
Paneel ophangsystemen	116
Tegel / borden ophangsystemen	118

Presentatie ophangsystemen

Kabelsystemen	120
Railsystemen	136

Signing ophangsystemen

All-in-one kits	168
Verkoopondersteuning	174
Artiteq online	182

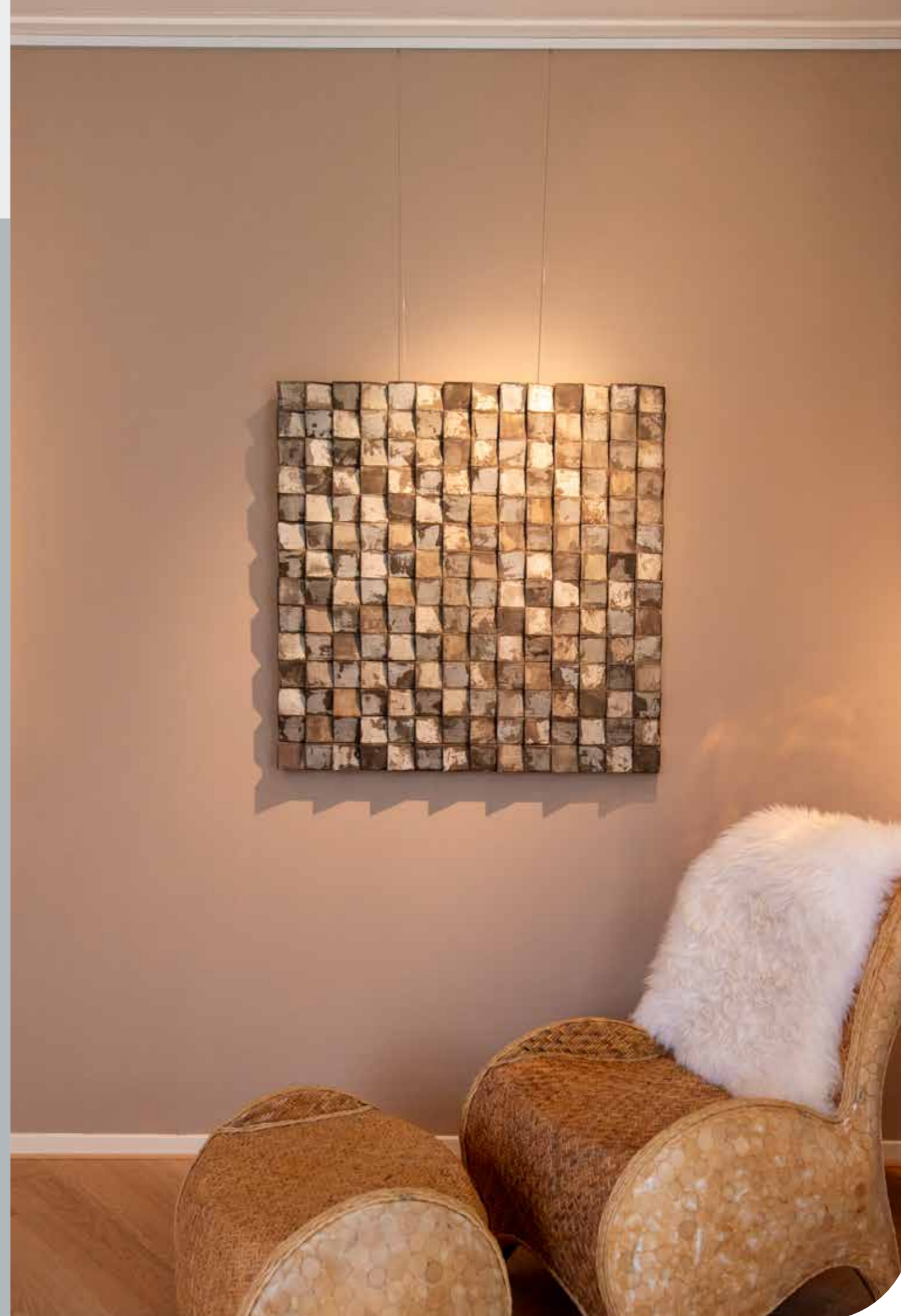

OVERZICHT RAILSISTEMEN

Voor elke wand of interieur is er een geschikt ophangstelsel te vinden binnen het assortiment van Artiteq. Bij het kiezen van een ophangstelsel zijn er verschillende factoren om rekening mee te houden. Ten eerste moet u bepalen waar het stelsel gemonteerd moet en mag worden, namelijk aan de wand of aan het plafond. Daarnaast spelen ook de fase van de bouw of interieurplannen en uw persoonlijke smaak en eventuele specifieke eisen een rol bij de keuze.

Elk railsysteem heeft een maximale draagkracht, design eigenschappen, lengtes en kleurmogelijkheden. Het is belangrijk om deze aspecten in overweging te nemen bij het maken van uw keuze. Zo kunt u ervoor zorgen dat het ophangstelsel perfect aansluit bij uw behoeften en esthetische voorkeuren.

Hieronder vindt u een overzicht waarin deze eigenschappen duidelijk worden weergegeven. Op deze manier kunt u gemakkelijk het juiste ophangstelsel selecteren dat past bij uw specifieke situatie. Bij Artiteq begrijpen we dat elk project uniek is en daarom bieden we een breed scala aan ophangoplossingen aan. Of u nu op zoek bent naar een eenvoudig railsysteem voor uw kunstwerken thuis, of naar een meer geavanceerd systeem voor professioneel gebruik, wij hebben altijd de juiste oplossing voor u.

WANDSYSTEMEN MODERN

DRAAGKRACHT (per meter)	10 kg p/m	20 kg p/m	20 kg p/m	30 kg p/m	30 kg p/m	50 kg p/m	80 kg p/m	100 kg p/m
AFMETING RAIL								
INSTALLATIE	muur, vlak tegen het plafond	muur, 15 cm onder plafond	muur, vlak tegen het plafond	muur, vlak tegen het plafond	muur, vlak tegen het plafond	muur, vlak tegen het plafond	muur	muur, vlak tegen het plafond
BESCHIKBARE KLEUREN								
BESCHIKBARE LENGTES	200 cm 300 cm	200 cm 300 cm	200 cm 300 cm	200 cm 300 cm	150 cm 200 cm 300 cm 600 cm	200 cm 300 cm	200 cm	200 cm

WANDSYSTEMEN TRADITIONEEL





DRAAGKRACHT (per meter)	20 kg p/m	40 kg p/m	40 kg p/m	200 kg p/m
AFMETING RAIL				
INSTALLATIE	muur	muur	muur	muur, geïntegreerd vlak tegen het plafond
BESCHIKBARE KLEUREN				
BESCHIKBARE LENGTES	200 cm 300 cm	200 cm 300 cm	200 cm 300 cm	100 cm 200 cm

WANDSYSTEMEN MODERN LED



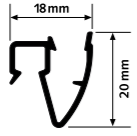
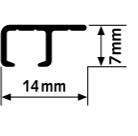
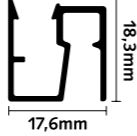
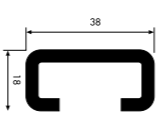
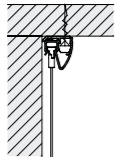
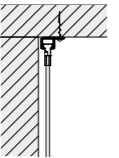
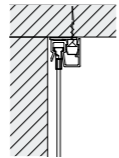
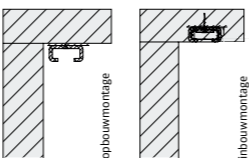

DRAAGKRACHT (per meter)	30 kg p/m	60 kg p/m
AFMETING RAIL		
INSTALLATIE	muur, minimaal 10 cm onder plafond	wand, minimaal 10 cm onder plafond
BESCHIKBARE KLEUREN		
BESCHIKBARE LENGTES	200 cm	200 / 300 cm

OVERZICHT RAILSISTEMEN

PLAFONDSYSTEMEN

				
	Up Rail	Top Rail	Newly R40 Rail	Heavy Duty Track Ceiling Rail
DRAAGKRACHT (per meter)	20 kg p/m	20 kg p/m	20 kg p/m	200 kg p/m
AFMETING RAIL				
INSTALLATIE	plafond	plafond	plafond	plafond
				
BESCHIKBARE KLEUREN	Wit RAL 9010	Wit RAL 9003	Wit Primer RAL 9016	Wit RAL 9010 Wit Primer RAL 9016
		Alu Geborsteld		Elke kleur op aanvraag
	Zwart	Zwart		
BESCHIKBARE LENGTES	200 cm 300 cm	200 cm 300 cm	200 cm	100 cm 200 cm

INBOUWSYSTEMEN

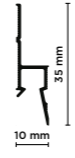
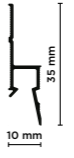
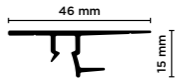
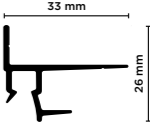
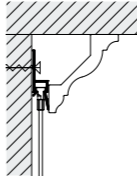
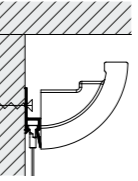
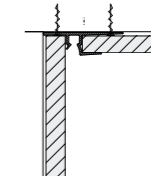
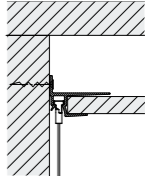
				
	Deco Rail	Deco Rail LED	Shadowline Drywall	Shadowline Masonry
DRAAGKRACHT (per meter)	20 kg p/m	20 kg p/m	20 kg p/m	20 kg p/m
AFMETING RAIL				
INSTALLATIE	muur*	muur*	geïntegreerd, gipsplaat	geïntegreerd
				
BESCHIKBARE KLEUREN	Wit Primer RAL 9016	Wit Primer RAL 9016	Wit Primer RAL 9016	Wit Primer RAL 9016
BESCHIKBARE LENGTES	200 cm	200 cm	200 cm	200 cm

* aan muur monteren, zelf hoogte bepalen voor gewenst lichteffect

SCHILDERIJ OPHANGSYSTEMEN

WANDSYSTEMEN

Wandsystemen modern

Contour Rail Verlijmd	10 kg
Contour Rail	20 kg
Newly R10 Rail	20 kg
Newly R20 Rail	30 kg
Click Rail	30 kg
Click Rail Pro	50 kg
Double Wall	80 kg
Newly R70 Rail	100 kg
Heavy Duty Track Wand	200 kg
Track & Wire	

Wandsystemen modern + LED

Newly R35 Rail LED	30 kg
Illume Duo Rail	60 kg

Wandsystemen traditioneel

Classic Rail	20 kg
Classic Rail plus	40 kg
Newly R30 Rail	40 kg

- plafondaansluitend
- behoud van wanden
- gebruiksvriendelijk



wandsystemen modern
CONTOUR RAIL VERLIJMD

10
kg p/m

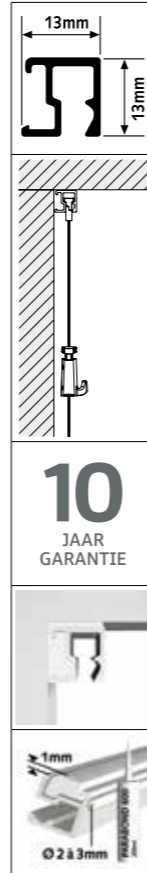

10
JAAR
GARANTIE

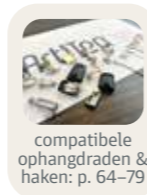

Contour Rail verlijmd - ophangen zonder te boren

In situaties waar boren geen optie is biedt Contour Rail een oplossing: de rail kan namelijk tegen het plafond en de wand verlijmd worden. Door de speciale vormgeving kan de lijm op de juiste manier in en op het profiel worden aangebracht. Contour Rail verlijmd en geleverd in de kleur van de wand, biedt op een onopvallende manier alle voordelen van een flexibel ophangstelsel: schilderijen ophangen en verplaatsen zonder de wanden te beschadigen.

RAIL



Contour Rail - Wit Primer RAL 9016		Eindkap Wit
200 cm P/1*	300 cm P/1*	
ARTIKELNR. 30.11201	30.11301	30.31210

BEVESTIGINGSMATERIALEN



Lijmset Contour Rail (bevestiging van 4,5-5 m)	
3M Oppervlaktereïner & Lijm Parabond 600 Wit 290 ml	
ARTIKELNR.	30.31180

* P/1: per stuk verpakt in folie



wandsystemen modern
CONTOUR RAIL

20
kg p/m

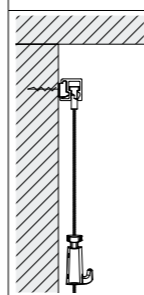
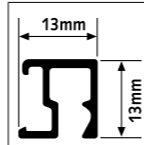

10
JAAR
GARANTIE



3 clips / m



compatibele
ophangdraden &
haken: p. 64-79

Compact en aantrekkelijk ophangstelsysteem

"Less rail, more art". Contour Rail volstaat met een zo klein mogelijk formaat en heeft een aantrekkelijk, strak design. Schilderijen, fotolijsten ophangen en verplaatsen is eenvoudig met de Contour Rail. De schilderijrails is met behulp van clips te monteren aan de wand (afstand vanaf plafond minimaal 15 mm). De Contour Rail is alleen beschikbaar in wit primer, die tevens overschilderbaar is. De ophangdraden Twister 1 mm met ophanghaak Micro Grip 1 mm hebben een verfijnde stijl, die goed passen bij de compacte vorm van dit ophangstelsysteem.

RAIL



Contour Rail - Wit Primer RAL 9016		Eindkap Wit
200 cm P/1*	300 cm P/1*	
ARTIKELNR. 30.11201	30.11301	30.31210
Montageset Wit		
ARTIKELNR. 30.31310	30.31330	

INHOUD MONTAGESET

		Aantal 200 cm	Aantal 300 cm
30.31110	Click&Connect	6x	9x
9.4945	Schroef	6x	9x
9.4934	Plug	6x	9x
30.31210 (Wit)	Eindkap	2x	2x
2388	Instructie	1x	1x

Alle bevestigingsmaterialen, eindkappen en hoekverbinders zijn los te bestellen - zie overzicht pag. 60
* P/1: per stuk verpakt in folie



montage
video



wandsystemen modern
NEWLY R10 RAIL ⓘ

20
kg p/m

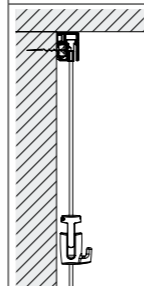
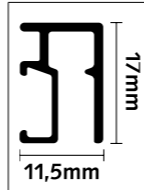

10
JAAR
GARANTIE



3 clips / m

De Newly R10 Rail is een compacte en stijlvolle schilderij wandrail die eenvoudig te monteren is dankzij het slimme One-Click systeem. Hierdoor kan de rail snel en stevig aan de wand worden bevestigd, plafond-aansluitend voor een strak en naadloos resultaat. Beschikbaar in wit, zilver en zwart.

Dankzij het compacte ontwerp valt de rail nauwelijks op, terwijl hij toch een professionele en betrouwbare ophangoplossing biedt met een draagkracht van 20 kg per meter.

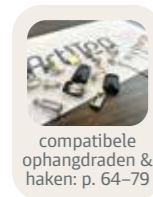

compatibele ophangdraden & haken: p. 64-79

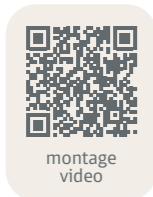

montage video

Een groot voordeel van de Newly rail systemen is dat de kop van de Twister ophangdraden volledig onzichtbaar in de rail verdwijnt. Zo blijft alleen de draad zichtbaar en ontstaat een zeer strakke, minimalistische presentatie, perfect voor gebruik in moderne interieurs, galeries, kantoren of woonruimtes.

RAIL

			
	Newly R10 Rail - Wit Primer RAL 9016		Newly R10 Rail - Alu Geanodiseerd
	P/1*	P/10*	P/1*
ARTIKELNR. 200 cm	1101.201	1101.200	1102.201
ARTIKELNR. 300 cm	1101.301	1101.300	-
	Montageset Wit		Montageset Grijs
ARTIKELNR. 200 cm	4040.210		4040.211
	Montageset Zwart		Montageset Grijs
ARTIKELNR. 200 cm	4040.210		4040.212

Alle montagematerialen zijn afzonderlijk te bestellen. Zie het overzicht op pagina 60.

wandsystemen modern
NEWLY R20 RAIL ⓘ

30
kg p/m

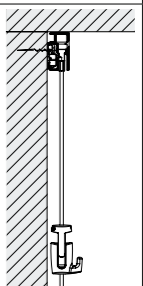
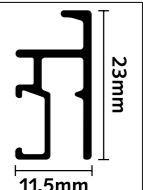

10
JAAR
GARANTIE



3 clips / m

De Newly R20 Rail is een discrete en krachtige schilderijrail, ideaal voor het flexibel ophangen van schilderijen, lijsten of andere wanddecoraties. Met een draagkracht van 30 kg per meter biedt deze rail extra stabiliteit en betrouwbaarheid, terwijl het design toch subtiel en strak blijft. Beschikbaar in wit en zilver.

Dankzij het handige One-Click systeem is de rail razendsnel en eenvoudig te monteren. De R20 wordt rechtstreeks op de wand bevestigd, strak onder het plafond, waardoor er een doorlopende lijn ontstaat die naadloos aansluit bij elk interieur.

Een groot voordeel van de Newly rail systemen is dat de kop van de Twister ophangdraden volledig onzichtbaar in de rail verdwijnt. Zo blijft alleen de draad zichtbaar en ontstaat een zeer strakke, minimalistische presentatie, perfect voor gebruik in moderne interieurs, galeries, kantoren of woonruimtes.

RAIL

		
	Newly R20 Rail - Wit Primer RAL 9016	
	P/1*	P/1*
ARTIKELNR. 200 cm	1201.200	1202.200
ARTIKELNR. 300 cm	1201.300	-
	Montageset Wit	
ARTIKELNR. 200 cm	4040.220	
	Montageset Grijs	
ARTIKELNR. 200 cm	4040.221	

Alle montagematerialen zijn afzonderlijk te bestellen. Zie het overzicht op pagina 60.



montage video



compatibele ophangdraden & haken: p. 64-79

wandsystemen modern
CLICK RAIL

30
kg p/m

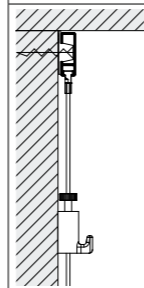
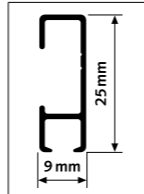

10
JAAR
GARANTIE



3 clips / m



compatibele
ophangdraden &
haken: p. 64-79

De Click Rail is een flexibel schilderij ophangstelsel dat eenmalig aan de wand gemonteerd wordt. Met het Click & Connect systeem is de montage van het railsysteem snel en eenvoudig. De Click Rail kan tegen het plafond gemonteerd worden en kan ook geschilderd worden in de kleur van de wand of het plafond. Het schilderij ophangstelsel wordt op deze manier bijna onzichtbaar. Het uiterlijk van de ophangrail maakt dat het makkelijk in elke ruimte en in elk interieur te integreren is. Schilderijen of fotolijsten ophangen is altijd flexibel door de verschillende ophangdraden met ophanghaken op elke gewenste plek in het railsysteem in te klikken.

RAIL



	Click Rail - Wit RAL 9010		Click Rail - Wit Primer RAL 9016		Click Rail - Alu Geborsteld		Click Rail - Zwart Structuur	
	P/1*	P/20*	P/1*	P/20*	P/1*	P/20*	P/1*	P/20*
ARTIKELNR. 150 cm				9.4360				
ARTIKELNR. 200 cm	9.4303	9.4353	9.4348	9.4350	9.4341	9.4340		05.01210
ARTIKELNR. 300 cm	9.4304	9.4354	9.4349	9.4351	9.4343	9.4342		05.01310
ARTIKELNR. 600 cm	9.4372		9.4346					
	Montageset Wit		Montageset Wit		Montageset Grijs		Montageset Zwart	
ARTIKELNR. 200 cm	4065		4065		4064		5094	
ARTIKELNR. 300 cm	4061		4061		4060		5095	

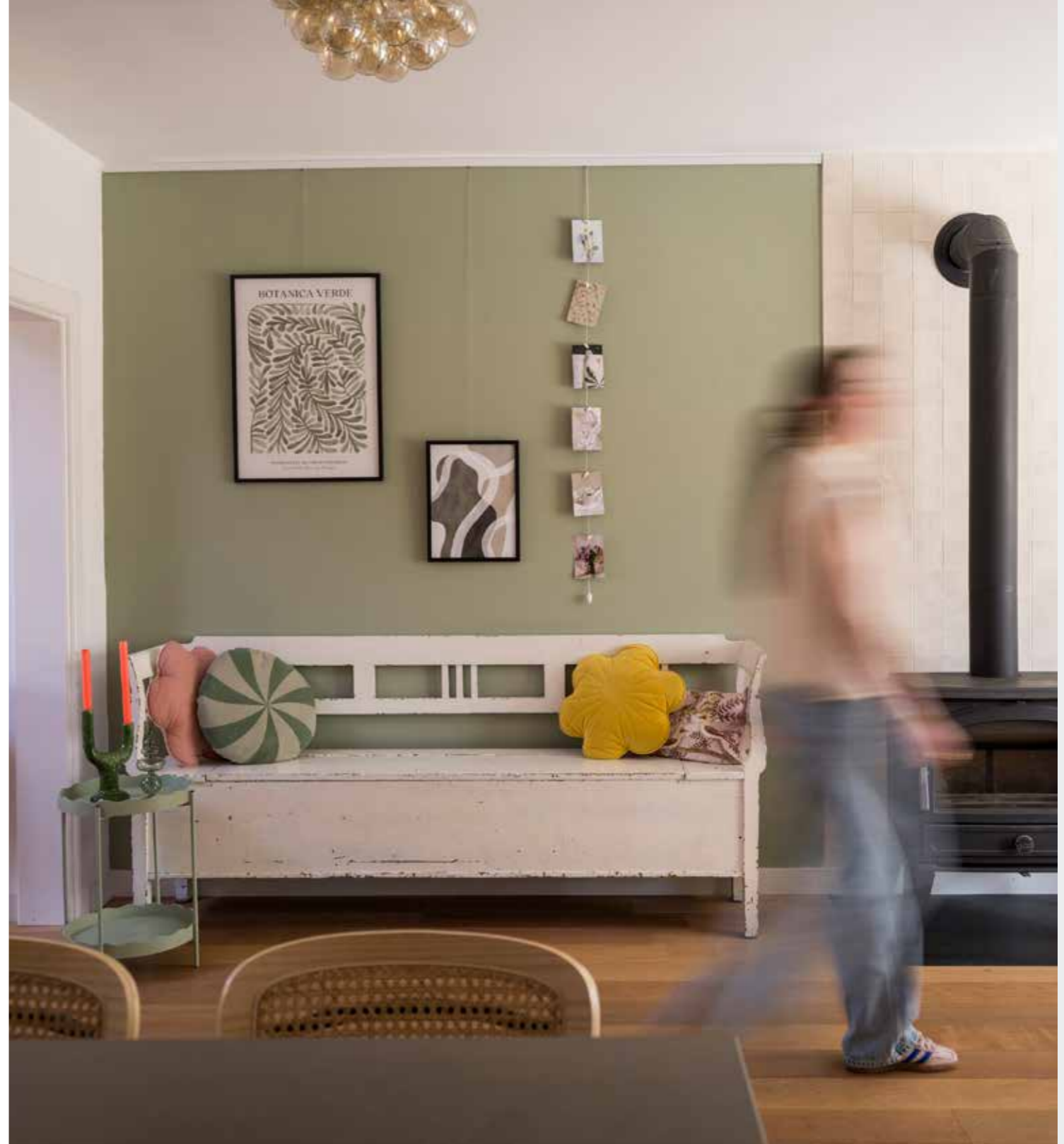

INHOUD MONTAGESET



montage
video



		Aantal 200 cm	Aantal 300 cm
9.4113	Click&Connect	6x	9x
9.4945	Schroef	6x	9x
9.4934	Plug	6x	9x
9.4105 (Wit) / 9.4104 (Grijs) / 9.4112 (Zwart)	Eindkap	2x	2x
9.4107 (Wit) / 9.4108 (Grijs) / 9.4114 (Zwart)	Hoekverbinder	1x	1x
2386	Instructie	1x	1x

Alle bevestigingsmaterialen, eindkappen en hoekverbinders zijn los te bestellen - zie overzicht pag. 60.
* P/1: per stuk verpakt in folie / P/20: per 20 stuks verpakt in folie.

wandsystemen modern
CLICK RAIL PRO

50
kg p/m

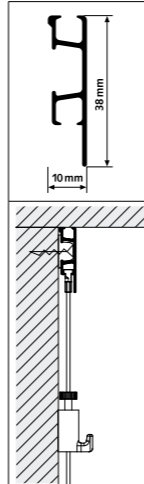

10
JAAR
GARANTIE

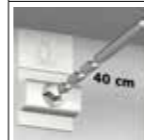

3 clips / m



compatibele
ophangdraden &
haken: p. 64-79

Click Rail Pro is de zwaardere uitvoering van de Click Rail. De montage van de rail is snel en eenvoudig met de Click & Connect clips en kan plafond aansluitend worden uitgevoerd. Ook is het mogelijk de rail zo te monteren, dat de glijder van de ophangdraad subtiel achter de rail wegvalt. Dankzij de maximale draagkracht van 50 kg/m is het ophangen van zware schilderijen en andere wanddecoraties geen probleem met de Click Rail Pro. Het veilig ophangen van uw kunst aan de muur kunt u aan dit systeem toevertrouwen. U bent hierbij verzekerd van flexibiliteit in het inrichten van de wanden. Het verplaatsen of vervangen van een kunstwerk kan immers snel en eenvoudig, en zonder de wanden te beschadigen.

RAIL



	Click Rail Pro - Wit Primer RAL 9016	Click Rail Pro - Alu Geborsteld
ARTIKELNR. 200 cm	05.05420	05.05320
ARTIKELNR. 300 cm	05.05430	05.05330
	Montageset Wit	Montageset Grijs
ARTIKELNR. 200 cm	4067	4066
ARTIKELNR. 300 cm	4074	4073

INHOUD MONTAGESET



montage
video



		Aantal 200 cm	Aantal 300 cm
9.4124	Click&Connect	6x	9x
9.4945	Schroef	6x	9x
9.4934	Plug	6x	9x
9.4120 (Wit) / 9.4121 (Grijs)	Eindkap	2x	2x
9.4122 (Wit) / 9.4123 (Grijs)	Hoekverbinder	1x	1x
2387	Instructie	1x	1x

Alle bevestigingsmaterialen, eindkappen en hoekverbinders zijn los te bestellen - zie overzicht pag. 60.



wandsystemen modern
DOUBLE WALL TRACK 

 **80**
kg p/m

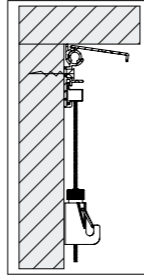
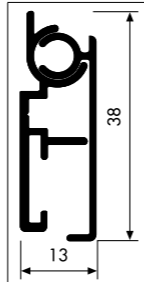

10
JAAR
GARANTIE







De Double Wall Track biedt een slimme en discrete manier om kunstwerken op te hangen, waardoor hij ideaal is voor musea en tentoonstellingsruimtes. Deze rail bestaat uit twee delen: een stevige basisrail die aan de muur wordt bevestigd en een afdekking die eroverheen wordt geplaatst. Dit zorgt voor een nette afwerking en een veilige ophangoplossing zonder de muur te beschadigen. De rail kan worden geleverd of u kunt kiezen voor de Double Wall Track + afdekking speciaal voor rails op maat in elke RAL-kleur.

In combinatie met de Double Wall Track wordt een speciale schuif gebruikt die gemakkelijk in de rail kan worden gehaakt, op elke positie op de rail kan worden geplaatst en kan worden vastgezet. Schuif de staaldraad van 1,2 of 1,8 mm dik door de schuif en combineer deze met de Auto Grip Lock-haak voor het ophangen van kunstwerken van 15 tot 40 kg (Max. gewicht afhankelijk van het type staaldraad).

RAIL

			
Double Wall Track - Wit RAL9010	Double Wall Track - Wit Primer RAL9016	Double Wall Track - Alu Geanodiseerd	Double Wall Track - Zwart
ARTIKELNR. 200 cm	TS00001	TS00001WH1	TS00001AN1
			TS00001BL1

Double Wall Track + afdekcap speciale RAL kleur 200 cm TS000015R
De rail is standaard voorzien van voorgeboorde montagegaten: de eerste op 6 cm vanaf de rand, daarna elke 23,5 cm over de hele lengte van 200 cm.







			
Eindkap Double Wall Track - Wit	Eindkap Double Wall Track - Zwart	Fischer Plug Duopower 4,0 x 60 mm PH T20	Montageset 200 cm
ARTIKELNR.	TS00002	TS00002BL	TS00110 & TS00120
		6 x 50 mm schroef	9x schroeven & pluggen
			TS00100

SET SLIDER RVS

		
Slider + Staaldraad 1,2 mm 15 kg	Slider + Staaldraad 1,8 mm 40 kg	Slider + Staaldraad Zwart 1,8 mm 40 kg
P/1*	P/1*	
ARTIKELNR. 150 cm	TS80012Z15	TS80018Z15
ARTIKELNR. 200 cm	TS80012Z20	TS80018Z20
ARTIKELNR. 250 cm	TS80012Z25	TS80018Z25
ARTIKELNR. 300 cm	TS80012Z30	TS80018Z30
ARTIKELNR. 500 cm	TS80012Z50	TS80018Z50

Alle montagematerialen zijn afzonderlijk te bestellen. Zie het overzicht op pagina 60.

		
TS00218 15-40 kg	TS30218 15-40 kg	TS94620 15-40 kg
Auto Grip	Track & Wire 1.2 - 1.8 mm	Lijsthanger Junior M 1.2 - 1.8 mm

	Lock		
1,2 mm Staaldraad 150 / 200 / 300 cm			
1,8 mm Staaldraad 150 / 200 / 300 cm			

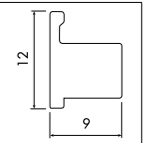

wandsystemen modern
NEWLY R70 RAIL 

 **100**
 kg p/m

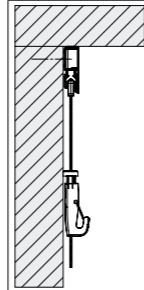
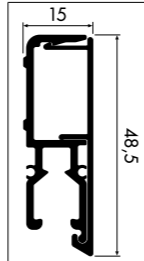

10
 JAAR
 GARANTIE



3 clips / m

De Newly R70 Rail is een professionele wandrail van topkwaliteit, ontwikkeld voor ruimtes waar sterkte, betrouwbaarheid en discretie het belangrijkste zijn, zoals musea, galeries, bedrijfscollecties en hoogwaardige wooninterieurs. De R70 is ontworpen om zware kunstwerken met vertrouwen te ondersteunen en combineert structurele robuustheid met verfijnde esthetiek.

De R70 is ontworpen voor een draagvermogen van maximaal 100 kg per meter. De rail wordt vlak tegen de muur en het plafond gemonteerd, waardoor het profiel strak en vrijwel onzichtbaar blijft.

Dit systeem is compatibel met de 2,5 mm stalen Twister Lock-kabels en het volledige assortiment van onze 1 mm en 2 mm ophangdraden, inclusief perlon draden en stalen kabels, waardoor het flexibel is voor het tentoonstellen van zowel zwaardere meesterwerken als kleinere werken zonder onnodig schommelen of kantelen.

RAIL

			
Newly R70 Rail - Wit Primer RAL 9016	Newly R70 Rail Afdekkap - Wit Primer RAL 9016	Newly R70 Rail - Alu	Newly R70 Rail Afdekkap - Alu
P/1*	P/1*	P/1*	P/1*
ARTIKELNR. 200 cm	6110.200	6120.200	6115.200
		6125.200	
	Montageset Wit	Montageset Grijs	
ARTIKELNR. 200 cm	6100.050	6100.050	

Alle montagematerialen zijn afzonderlijk te bestellen. Zie het overzicht op pagina 60.



montage video



compatibele ophangdraden & haken: p. 64-79



COMPATIBELE OPHANGDRADEN



2.5 mm



Auto Grip Lock 2.5 mm
 6100.110
 100 kg

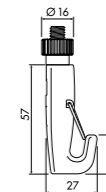

ARTICLE NO. 200 cm

6200.200

ARTICLE NO. 300 cm

6200.300

ARTICLE NO. 500 cm

6200.500

wandsystemen modern LED
NEWLY R35 RAIL LED 

 **30**
 kg p/m

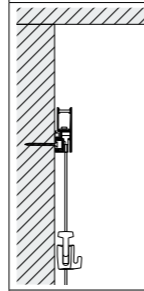
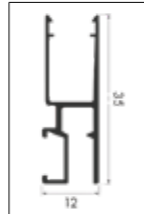

10
 JAAR
 GARANTIE



3 clips / m

De Newly R35 Rail LED is een hoogwaardige aluminium rail inclusief dimbare LED verlichting. Monteer deze eenvoudig dankzij het One-Click systeem direct aan de wand minimaal 10 cm onder het plafond.

De rail is reeds voorzien van een speciale coating waardoor het overschilderen in een andere kleur mogelijk is. De Newly R35 Rail LED heeft maximale draagkracht van 30 kg per meter. Met de ophangdraden van Newly kan op ieder gewenste plek langs de rail een schilderij, poster of andere wanddecoratie veilig en eenvoudig opgehangen worden.

De R35 Rail LED is inclusief Diffuser en geschikt voor max 8 mm breed LED strip. Dankzij de speciale eindkappen kan de bedrading van de LED strip netjes weggewerkt worden.

Een groot voordeel van de Newly rail systemen is dat de kop van de Twister ophangdraden volledig onzichtbaar in de rail verdwijnt. Zo blijft alleen de draad zichtbaar en ontstaat een zeer strakke, minimalistische presentatie.



compatibele ophangdraden & haken: p. 64-79

RAIL

						
Newly R35 Rail LED + Diffuser - White Primer - RAL 9016	Diffuser 100 cm	LED Strip 60/m 25w 300 k	LED Driver 24 v	Afstandsbediening	LED Strip Verlengkabel 200 cm	R35 End cap white + wire guide L+R
p/1*						
ARTIKELNR. 200 cm	1351.200	2350.100	1359.010	1359.020	1359.030	1359.015 2531.200
Montageset Wit						
ARTIKELNR. 200 cm	4040.200					

*Alle montage materialen zijn afzonderlijk te bestellen. Zie het overzicht op pagina 60.

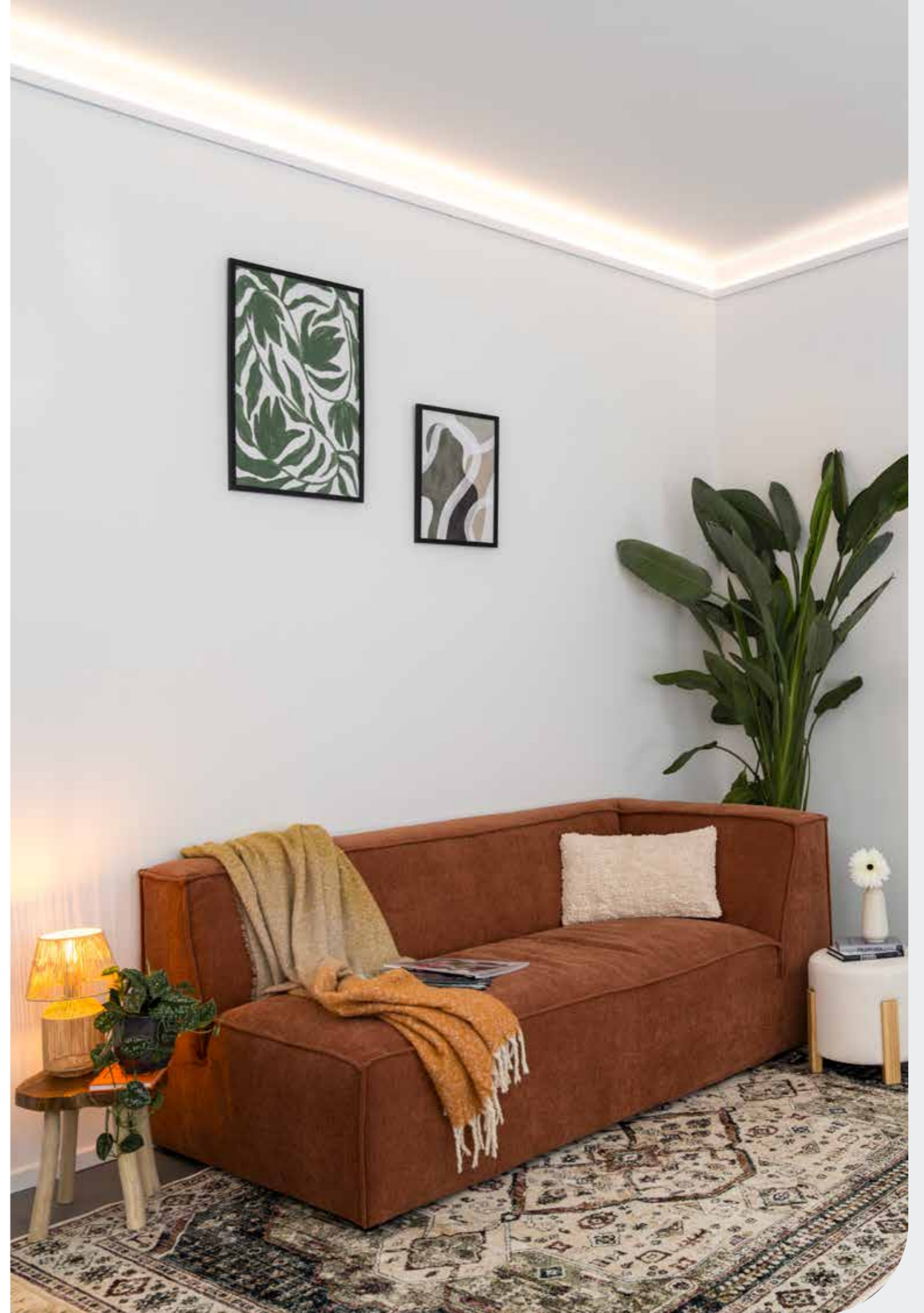

wandsystemen modern LED
ILLUME DUO RAIL

60
kg p/m

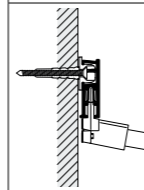
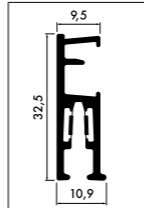

5
JAAR
GARANTIE

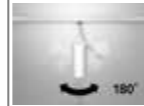

Een minimalistisch railsysteem dat ophangen en verlichten samenbrengt in één elegante lijn veilig, flexibel en volledig geïntegreerd in de architectuur van de ruimte. Illume Duo Rail combineert de esthetiek van Artiteq met geavanceerde 48V-verlichtingstechnologie. Het resultaat is een systeem dat niet alleen functioneel is, maar ook de rust, balans en precisie uitstraalt die kenmerkend zijn voor hoogwaardige interieurarchitectuur. Met een maximaal draagvermogen van 60 kg per meter biedt de rail bovendien de zekerheid en kracht om zelfs de meest veeleisende kunstpresentaties moeiteloos te dragen.

Het assortiment is in zijn geheel verkrijgbaar in 2 populaire kleuren: een matte zwart en een frisse matte witte kleur. Zowel de rail, de armaturen als ook de aansluitstukken worden in die kleuren geleverd. Voor de moderne en trendy gebruiker is er een Brons (donkerbruin) armatuur beschikbaar, wat een extra toevoeging is in een modern en trendy interieur.

RAIL



Illume Duo Rail Wit **Illume Duo Rail Zwart**

ARTIKELNR. 200 cm	45.11200	45.12200
ARTIKELNR. 300 cm	45.11300	45.12300

Inclusief bevestigingsmateriaal en eindkappen

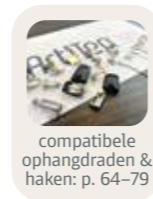

BEAMS

Beam 15' Wit 50 cm	Beam 15' Zwart 50 cm	Beam 15' Zwart / Bronz 50 cm	Beam 24' Wit 50 cm	Beam 24' Zwart 50 cm	Beam 24' Zwart / Bronz 50 cm	
ARTIKELNR.	45.21510	45.22510	45.23510	45.21500	45.22500	45.23500



ACCESSOIRES

Click & Connect	Eindkap Wit	Eindkap Zwart	Hoekverbinder Wit	Hoekverbinder Zwart	Schroef 3,5 x 40 mm PVK P22 (incl. bit)	Plug 5 mm Fischer Duopower 5 x 25 mm	
ARTIKELNR.	45.31600	45.31400	45.31410	45.31420	45.31430	9.4945	9.4934

ACCESSOIRES

48V Connector Recht Wit	48V Connector Recht Zwart	48V Hoekverbinder Flex Set Wit	48V Hoekverbinder Flex Set Zwart	48V Driver Casambi 160VA	Wireless Switch Casambi	Schroevendraaier inbus 1.5 mm	Schroevendraaier Plat 4.0 mm	
ARTIKELNR.	45.31300	45.31310	45.31320	45.31330	45.32120	45.33100	45.95010	45.95020

ACCESSOIRES

48V Live-end Wit (beneden)	48V Live-end Zwart (beneden)	48V Live-end Wit (zijkant)	48V Live-end Zwart (zijkant)	48V Live-end Wit (boven)	48V Live-end Zwart (boven)	
ARTIKELNR.	45.31500	45.31510	45.31520	45.31530	45.31540	45.31550

wandsystemen traditioneel
CLASSIC RAIL

20
kg p/m

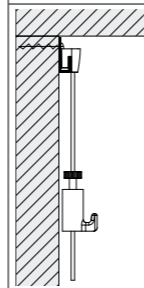
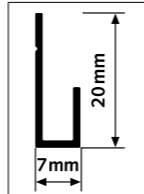

10
JAAR
GARANTIE



4 schroeven / m

Schilderijen snel en makkelijk verwisselen

De Classic Rail is een railsysteem dat vaak wordt toegepast in galeries en bij tentoonstellingen. De rail heeft een open J-vorm, waarmee met behulp van stangen en schuifveren schilderijen en andere wanddecoraties eenvoudig opgehangen kunnen worden. Wilt u een discreet alternatief voor de stang, dan is het mogelijk om een cilinderblok met transparant perlonkoord in de rail te gebruiken. Aan de perlon ophangdraad kunnen vervolgens, afhankelijk van het gewicht van het schilderij of de wanddecoratie, verschillende ophanghaken geschoven worden.

Een ophangrail voor een eigentijds interieur

De Classic Rail is een open railsysteem met een eigentijdse uitstraling. Dit schilderij ophangstelsel is beschikbaar in een witte, aluminium en zwarte uitvoering. De stangen die in de rail geplaatst kunnen worden variëren in diktes van 2 en 3 mm en hebben een maximale draagkracht van 20 kg. De stangen, wit of staal, gebruiken verschillende schuifveren.

RAIL

	Classic Rail - Wit RAL 9010		Classic Rail - Wit Primer RAL 9016		Classic Rail - Alu		Classic Rail - Zwart Anodised	
	P/1*	P/20*	P/1*	P/20*	P/1*	P/20*	P/1*	P/20*
ARTIKELNR. 200 cm	9.4307	9.4357	-	9.4390	9.4305	-	9.4384	-
ARTIKELNR. 300 cm	9.4308	9.4358	-	-	9.4306	-	-	-
	Montageset Wit		Montageset Wit		Montageset Grijs		Montageset Zwart	
ARTIKELNR. 200 cm	4072		4072		4071		5097	
ARTIKELNR. 300 cm	4079		4079		4078		-	



montage video

INHOUD MONTAGESET

		Aantal 200 cm	Aantal 300 cm
9.4941 (Wit) /9.4942 (Grijs) /9.4943 (Zwart)	Schroef	8x	12x
9.4934	Plug	8x	12x
2389	Instructie	1x	1x

Alle bevestigingsmaterialen, eindkappen en hoekverbinders zijn los te bestellen - zie overzicht pag. 60.

STANGEN

	Stang Wit Staal U-Top 2 mm max. 20 kg	Stang Wit Staal U-Top 3 mm max. 20 kg	Stang Staal U-Top 3 mm max. 20 kg
ARTIKELNR. 100 cm	9.4216*	9.4161	9.4151
ARTIKELNR. 150 cm	-	9.4162	9.4152
ARTIKELNR. 200 cm	9.4217*	9.4163	9.4153
ARTIKELNR. 300 cm	-	9.4165	9.4155

*Compatibel met haken 9.4207, 9.4261, 3041200/50 - Zie pag. 70

VEREN

Schuifveer RVS 3 mm max. 20 kg
9.4170

CILINDERHAKEN

Cilinderhaak Wit max. 15 kg	Cilinderhaak Alu max. 15 kg	Cilinderhaak Zwart max. 15 kg
9.4237	9.4244	9.4240

In combinatie met Slider Economy 2 mm.

DRADEN

	Slider Economy 2 mm max. 15 kg
ARTIKELNR. 100 cm	9.4424
ARTIKELNR. 150 cm	9.4425
ARTIKELNR. 200 cm	9.4426
ARTIKELNR. 250 cm	9.4427
ARTIKELNR. 300 cm	9.4428



Micro Grip 2 mm 30.41200 | 20 kg



Micro Grip Lock 2 mm 30.41250 | 20 kg

Voor meer haken zie pagina 70.

wandsystemen traditioneel
CLASSIC RAIL+

40
kg p/m



De Classic Rail+ is een schilderij ophangstelsel voor wanden dat speciaal ontwikkeld is voor het ophangen van zwaardere schilderijen en wanddecoraties (tot 40 kg). Dit ophangstelsel wordt veel gebruikt in galeries, voor tentoonstellingen of in musea. De ophangrail heeft een open J-vorm waar diverse stangen, voorzien van stanghaken, in gehangen kunnen worden. Het is hierdoor uitermate eenvoudig om kunst te verhangen of verwisselen. De Classic Rail + is beschikbaar in een witte, aluminium en zwarte uitvoering. Verschillende stangen van aluminium of staal kunnen gebruikt worden voor decoraties met een maximum gewicht tot wel 40 kg.

Beveiligd schilderij ophangstelsel

Met de Classic Rail+ kunnen, in ruimtes waar dat vereist is, schilderijen en wanddecoraties beveiligd worden opgehangen. Door middel van een blokkeringsblok is de stang in de rail geblokkeerd en is bovendien het schilderij extra beveiligd door speciale anti-diefstalhaken op de stang zelf te gebruiken.

RAIL

	Classic Rail+ - Wit RAL 9010	Classic Rail+ - Alu Geanodiseerd	Classic Rail+ - Zwart Geanodiseerd
	P/1*	P/1*	P/1*
ARTIKELNR. 200 cm	9.4318	9.4320	9.4315
ARTIKELNR. 300 cm	9.4319	9.4321	-
	Montageset Wit	Montageset Grijs	Montageset Zwart
ARTIKELNR. 200 cm	4072	4071	5097
ARTIKELNR. 300 cm	4079	4078	-



montage video

INHOUD MONTAGESET

		Aantal 200 cm	Aantal 300 cm
9.4941 (Wit) /9.4942 (Grijs) /9.4943 (Zwart)	Schroef	8x	12x
9.4934	Plug	8x	12x
2389	Instructie	1x	1x

Alle bevestigingsmaterialen, eindhaken en hoekverbinders zijn los te bestellen - zie overzicht pag. 60.

STANGEN 4 x 4 mm ALUMINIUM

	Stang Aluminium S-Knik Wit	Stang Aluminium S-Knik Alu	Stang Aluminium S-Knik Zwart
	max. 20 kg	max. 20 kg	max. 20 kg
ARTIKELNR. 100 cm	9.4277	9.4271	-
ARTIKELNR. 150 cm	9.4278	9.4272	-
ARTIKELNR. 200 cm	9.4279	9.4273	9.4276
ARTIKELNR. 250 cm	9.4280	9.4274	-

STANGHAAK

	Klemhaak 20 kg
	4 x 4 mm
ARTIKELNR.	9.4253

Compatibel met alleen 4x4 aluminium stangen

STANG 4 x 4 mm STAAL

	Stang Staal U-Top Wit
	max. 40 kg
ARTIKELNR. 100 cm	9.4220
ARTIKELNR. 150 cm	9.4221

HOOKS

	Klemhaak 40 kg
	4 x 4 mm
ARTIKELNR.	9.4297

Compatibel alleen met 4x4 staal stang

BEVEILIGINGSMATERIALEN*

	Blokkeringsblokje Wit	Klemhaak Staal Anti-Diefstal 40 kg	Blokkeringsbusje
	4 x 4 mm	4 x 4 mm	6 x 12 x 8 mm
ARTIKELNR.	9.4290	9.4291	9.4293
	Inbussleutel	Inbussleutel	
ARTIKELNR.	9.3390	9.3394	

*Alleen te gebruiken met stang staal uit wit 9.4220/9.4221/9.4222.

wandsystemen traditioneel
NEWLY R30 RAIL 

 **40**
 kg p/m



De Newly R30 Rail is een hoogwaardige, professionele wandrail die speciaal ontwikkeld is voor intensief gebruik in galeriën en musea. Een groot voordeel van de Newly R30 Rail is de veelzijdigheid. Zo kan er gekozen worden voor: Sierlijke transparante ophangdraden (perlon of staal), ideaal voor een verfijnde uitstraling. Of robuuste 4x4 mm aluminium stangen, voor het zwaardere werk en extra stabiliteit.

Dankzij deze combinatie is de rail geschikt voor zowel lichte schilderijen als grote, zware kunstwerken. De draden of stangen kunnen op iedere gewenste plaats in de rail worden bevestigd, wat maximale vrijheid biedt bij het inrichten en wisselen van exposities.

De rail is vervaardigd uit hoogwaardig aluminium, verkrijgbaar in het wit en heeft een indrukwekkende draagkracht van 40 kg per meter.

RAIL



	Newly R30 Rail - Wit Primer RAL 9016
	P/1*
ARTIKELNR. 200 cm	1301.200
ARTIKELNR. 300 cm	1301.300
	Montageset Wit
ARTIKELNR. 200 cm	4040.230

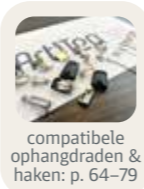

STANG



Newly Stang 2 mm Twister Wit

max. 5 kg

ARTIKELNR. 200 cm

9.4196

ARTIKELNR. 200 cm

9.4198

HAAK



**Newly Stang Haak H50
5 kg**

ARTIKELNR.

3021.200

STANG



Newly S-Stang Alu Wit

max. 20 kg

ARTIKELNR. 200 cm

4110.200

HAAK



**Newly S-Stang Haak
20 kg**

ARTIKELNR.

3030.100

Alle montagematerialen zijn afzonderlijk te bestellen. Zie het overzicht op pagina 60.

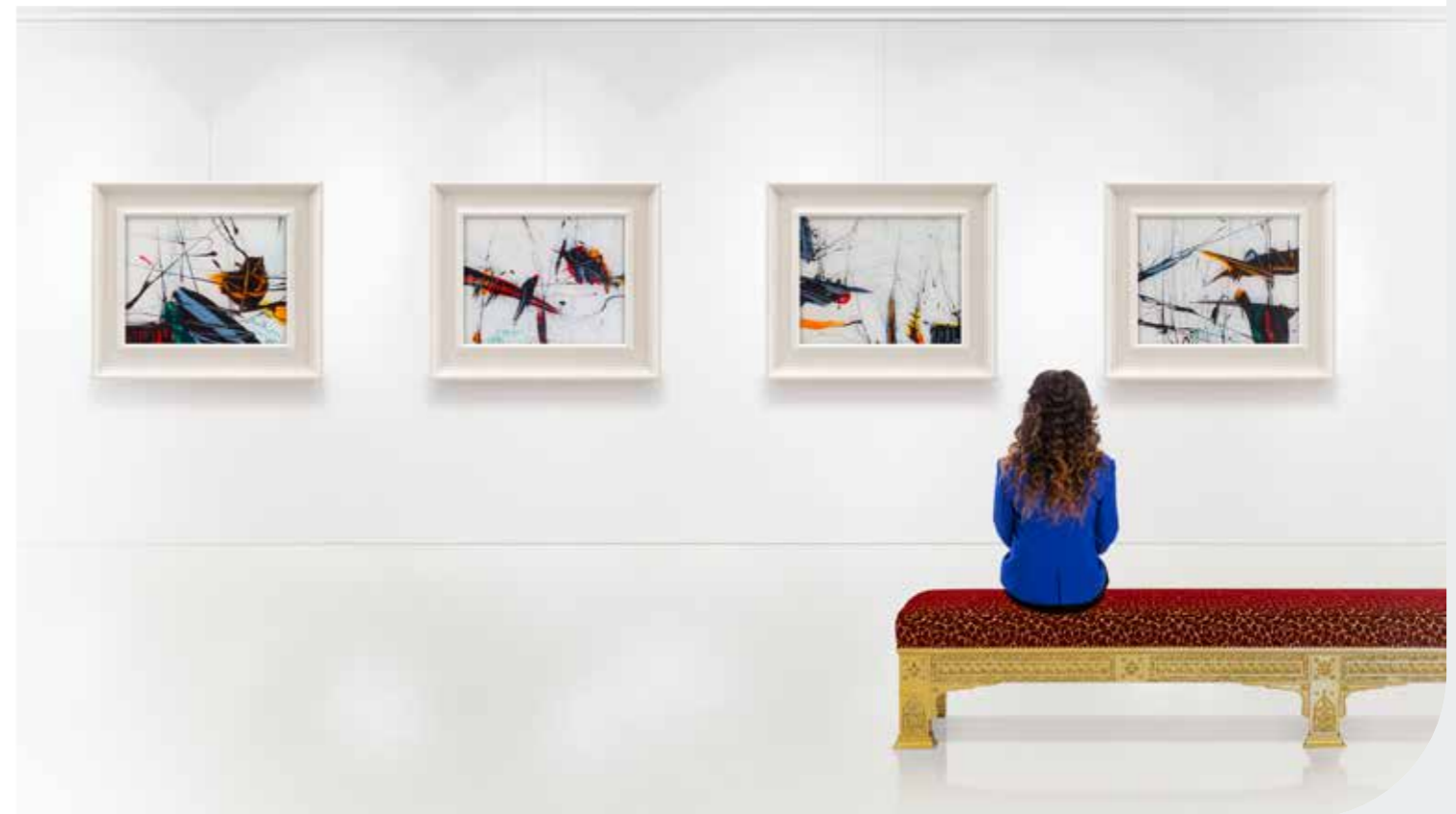

wandsystemen traditioneel
HEAVY DUTY TRACK 

 **200**
kg p/m



Deze rail is gemaakt van duurzaam staal en kan direct aan de muur worden bevestigd of discreet in de muur worden ingebouwd, waardoor hij maximale stabiliteit biedt en tegelijkertijd een naadloze look creëert. Door de rail in te bouwen, is hij bijna onzichtbaar en past hij perfect in elk interieur. De schuifjes, voorzien van sterk staaldraad, kunnen moeiteloos overal langs de rail worden geplaatst en stevig worden vastgezet, waardoor elk kunstwerk nauwkeurig kan worden opgehangen.

Wat dit systeem zo bijzonder maakt, is zijn flexibiliteit. De rail is verkrijgbaar in Wit (RAL 9010) in een standaardlengte van 200 cm. Hij kan ook worden besteld in elke gewenste kleur en in aangepaste lengtes vanaf 100 cm. Hierdoor kan de rail eenvoudig worden aangepast aan de specifieke behoeften en stijl van elk project.

RAIL



Heavy Duty Track Wall Rail - Wit RAL9010

Heavy Duty Track Wall Rail Special

200 cm

100 cm / Maatwerk lengtes vanaf 100 cm verkrijgbaar in elke RAL-kleur.

ARTIKELNR.

TS000045T

TS000045R

De rail wordt voorgeboord geleverd met montagegaten, beginnend op 10 cm vanaf één uiteinde en vervolgens om de 36 cm over de volledige lengte van 200 cm. De rail wordt geleverd zonder bevestigingsmateriaal. Overleg met de installateur welk montage materiaal het meest geschikt is. Al het montage materiaal kan afzonderlijk worden besteld. Zie het overzicht op pagina 60.

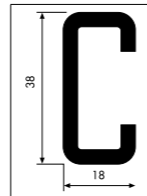

10
JAAR
GARANTIE

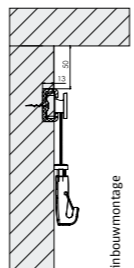
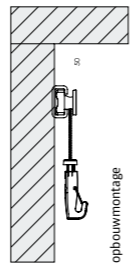

De Slider kan moeiteloos overal langs de rail worden geplaatst en stevig worden vastgezet, waardoor elk kunstwerk nauwkeurig kan worden geplaatst.

De Slider is compatibel met zowel Slider 1,8 mm Staaldrads als Twister 2,5 mm staaldraad. Steek de draad door de Slider en zet deze vast op de rail.

De 1,8 mm Staaldrads zijn verkrijgbaar in lengtes van 150 cm, 200 cm, 250 cm, 300 cm en 500 cm, terwijl de 2,5 mm staaldraden worden aangeboden in lengtes van 200 cm, 300 cm en 500 cm.

SLIDER (voor wand montage)



Slider

ARTIKELNR.

TS00005*

*Compatibel met Slider Staaldraad 1.8 mm of Twister Steel Wire 2.5 mm

COMPATIBELE OPHANGDRADEN



Slider Staaldraad 1.8 mm

ARTIKELNR. 150 cm

TS75018215

ARTIKELNR. 200 cm

TS75018220

ARTIKELNR. 250 cm

TS75018225

ARTIKELNR. 300 cm

TS75018230

ARTIKELNR. 500 cm

TS75018250

COMPATIBELE OPHANGDRADEN

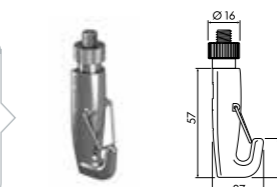

Twister Staaldraad 2.5 mm

ARTIKELNR. 200 cm

TS75025T20

ARTIKELNR. 300 cm

TS75025T30

ARTIKELNR. 500 cm

TS75025T50

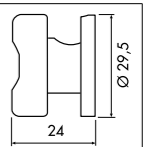

10
JAAR
GARANTIE



AAN EEN RAIL - TRACK & WIRE T&S

veilig ophangen in combinatie met een schilderijophangstelsysteem

De Track & Wire is ontwikkeld voor het ophangen en bevestigen van schilderijen en objecten aan staaldraden van 1,2 en 1,8 mm in combinatie met een schilderijophangstelsysteem. De Track & Wire wordt rechtstreeks aan de achterkant van het schilderij bevestigd, waarbij de draad op de juiste plaats in de rail wordt geplaatst.

De verstelbaarheid wordt bereikt door middel van een automatische grijpfunctie in de Track & Wire, die de draad vasthoudt wanneer er spanning op wordt uitgeoefend en beweging toestaat wanneer erop wordt gedrukt. De schroef aan de zijkant kan worden aangedraaid voor extra veiligheid. Dit biedt een mechanische antidiefstaloplossing. Per schilderij zijn twee elementen en draden nodig.

TRACK & WIRE

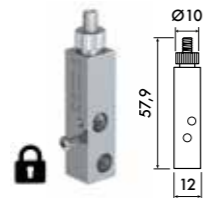

Track & Wire 1.2-1.8 mm / 15-40 kg

ARTIKELNR.

TS30218

*Te gebruiken in combinatie met draden van 1,2 en 1,8 mm. Per schilderij, lijst of kunstobject zijn twee stuks vereist.

Montage-instructies - Track & Wire

Stap 1: De Track & Wire aan de achterkant van het schilderij of de lijst bevestigen

Bevestig de Track & Wire direct op achterkant van het schilderij of de lijst. Plaats hem wat hoger om kantelen te verminderen.

Stap 2: De draad in de Track & Wire plaatsen

Schuif de 1,8 mm draad door de Track & Wire. Deze wordt na het loslaten automatisch gelockt.

Stap 3: Positioneren van het schilderij

Hang het schilderij op de gewenste hoogte door de staaldraad in de Track & Wire te verstellen.

Stap 4 & 5: Vergrendelen

Draai de schroef aan de onderkant vast en draai de schroef aan de bovenkant aan voor extra veiligheid en een stevige ophanging.

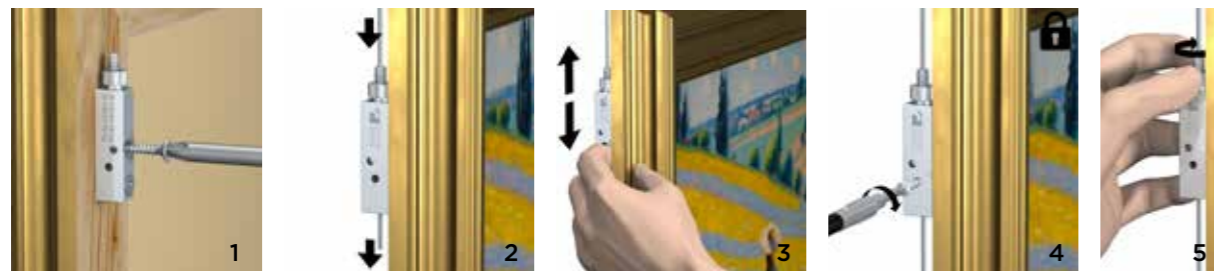

Om veilig en professioneel ophangen te garanderen, is het essentieel om de juiste combinatie van haak en staaldraad te kiezen op basis van het gewicht van het schilderij en het gebruikte ophangstelsysteem.

Track & Slide® biedt staaldraden in drie verschillende diameters:



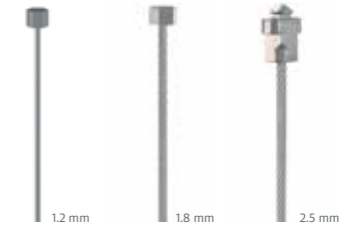

- **1,2 mm draad:** geschikt voor lichtere objecten
- **1,8 mm draad:** objecten met een gemiddeld gewicht
- **2,5 mm draad:** zware objecten



De vereiste diameter is afhankelijk van het gewicht van het object dat moet worden opgehangen. Gebruik altijd twee draden per object voor een optimale gewichtsverdeling en stabiliteit. De maximale gewichtsbelasting geldt alleen bij gebruik van Track & Slide®-haken in combinatie met onze draden.

Elke draaddiameter is compatibel met specifieke haken, dus de keuze van de juiste draad bepaalt ook welke haken kunnen worden gebruikt. 1,2 mm 1,8 mm 2,5 mm

Track & Slide® biedt twee Auto Grip Lock-haken en twee accessoires die worden gebruikt in combinatie met een schilderijophangstelsysteem:

	 TS00218 15-40 kg	 TS30218 15-40 kg	 TS94620 15-40 kg	 6100.110 100 kg
	Auto Grip	Track & Wire 1.2 - 1.8 mm	Lijsthanger Junior M 1.2 - 1.8 mm	Auto Grip Lock 2.5 mm
	Lock			Lock
1,2 mm Staaldraad 150 / 200 / 300 cm	✓	✓	✓	
1,8 mm Staaldraad 150 / 200 / 300 cm	✓	✓	✓	
2,5 mm Staaldraad 150 / 200 / 300 cm				✓

SCHILDERIJ OPHANGSYSTEMEN

PLAFONDSYSTEMEN

Top Rail	20 kg
Up Rail	20 kg
Newly R40 Rail	20 kg
Heavy Duty Track Ceiling	200 kg

- montage naast het systeemplafond of plafond
- rail 'verdwijnt' in het plafond
- behoud van wanden

plafondsystemen
TOP RAIL

20
kg p/m

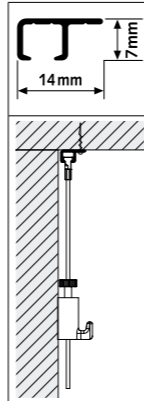

10
JAAR
GARANTIE



8 schroeven / m



compatibele
ophangdraden &
haken: p. 64-79

Dit flexibele schilderij ophangstelsel wordt aan het plafond gemonteerd. Top Rail is een ideaal ophangstelsel om te gebruiken in combinatie met systeemplafonds. Door de plafondrail te bevestigen tegen de houten kantlat van een systeemplafond, "verdwijnt" de rail als het ware in het plafond. Het "onzichtbare" schilderij ophangstelsel biedt vervolgens in de gehele ruimte, voor alle wanden, de mogelijkheid om schilderijen en wanddecoraties flexibel te plaatsen, verwisselen en vervangen. Op elke gewenste plek in de plafondrail kunnen immers ophangdraden geklikt worden.

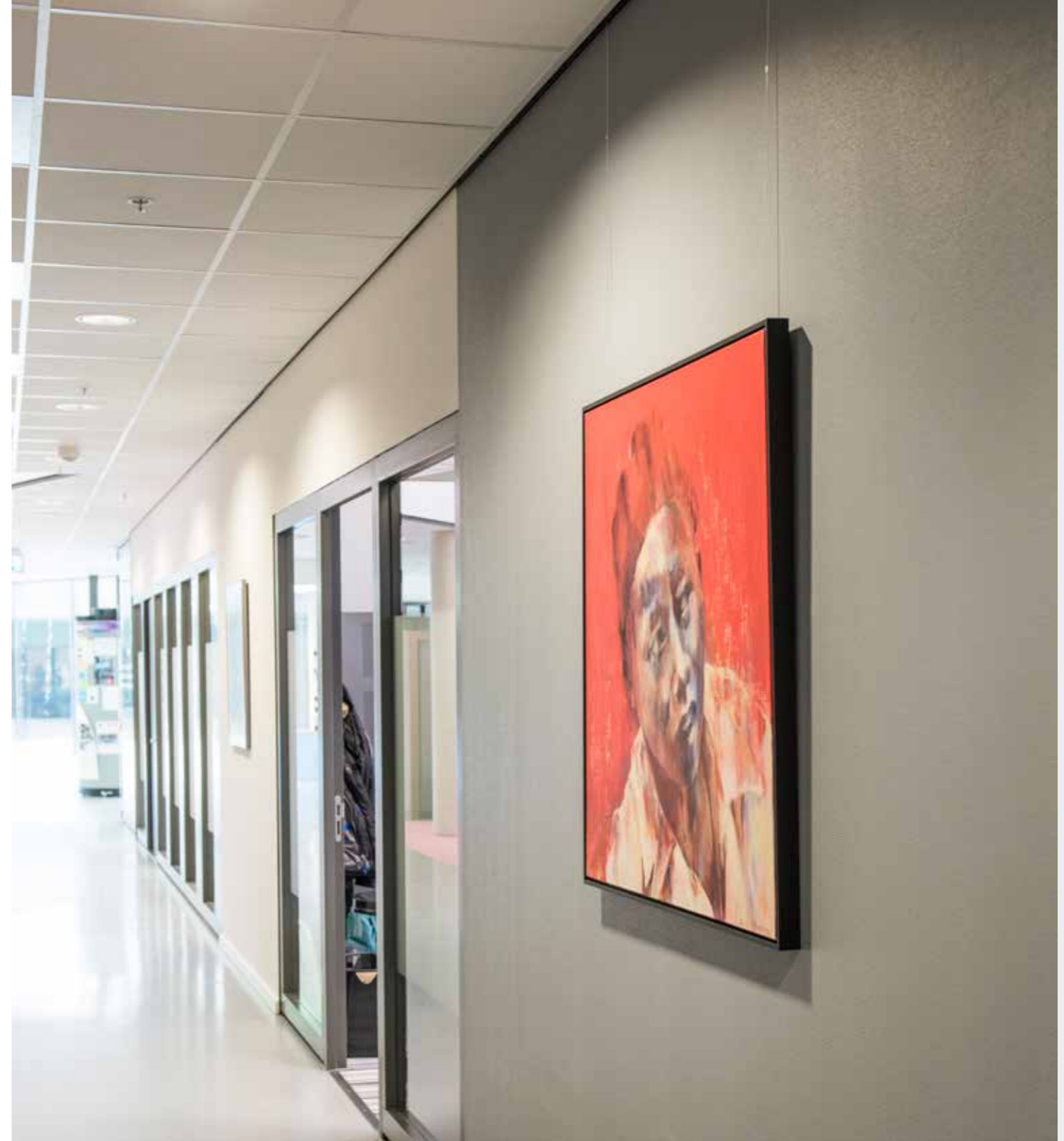

RAIL



	Top Rail - Wit RAL 9003		Top Rail - Alu Geanodiseerd	Top Rail - Zwart Geanodiseerd		
	P/1*	P/10*	P/10*	P/1*	P/10*	
ARTIKELNR. 200 cm	9.4309	9.4326	9.4313	9.4378	9.4323	
ARTIKELNR. 300 cm	9.4310	9.4327	9.4314	9.4379	9.4324	
		9.4362			9.4367	
Montageset Wit		Montageset Grijs		Montageset Zwart		
ARTIKELNR. 200 cm	4070		4069		4068	
ARTIKELNR. 300 cm	4077		4076		4075	

INHOUD MONTAGESET

		Aantal 200 cm	Aantal 300 cm
9.4912 (Wit) / 9.4913 (Alu) / 9.4903 (Zwart)	Schroef	16x	24x
9.4900	Plug 4 mm	16x	24x
2390	Instructie	1x	1x

Alle bevestigingsmaterialen zijn los te bestellen - zie overzicht pag. 60.
* P/1: per stuk verpakt in folie / P/10: per 10 stuks verpakt in folie.



montage
video



Huber

plafondsystemen
UP RAIL

20
kg p/m

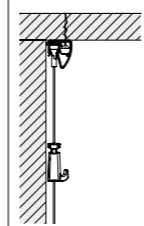
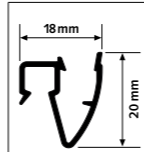

10
JAAR
GARANTIE



3 clips / m



compatibele
ophangdraden &
haken: p. 64-79

De Up Rail is dé plafondrail bij uitstek; de rail is met name geschikt in combinatie met beton. Het schilderij ophangstelsel wordt vastgeklemd in clips (3 clips per meter) die op het plafond bevestigd worden. De mooie, ronde vorm van de rail vult de ruimte tussen wand en plafond en maakt het schilderij ophangstelsel discreet en onopvallend. De maximale draagkracht van 20 kg/m maakt dat de Up Rail bovendien een solide en betrouwbaar ophangstelsel is. De rail kent een witte, primer uitvoering: de ophangrail kan geschilderd worden in elke gewenste kleur (bijvoorbeeld de kleur van wand en/of plafond). De Twister ophangdraden kunnen op elke willekeurige plek in de rail geklikt worden. Wanneer een plafondbevestiging vereist is, omdat de wanden niet beschadigd mogen worden of omdat het niet mogelijk is hier een rail op te bevestigen, is de Up Rail de ideale oplossing voor het flexibel inrichten van de wanden.

RAIL



Up Rail - Wit Primer RAL 9016

Up Rail - Zwart Structuur

ARTIKELNR. 200 cm

05.06200

05.06210

ARTIKELNR. 300 cm

05.06300

-

Montageset Wit

Montageset Zwart

ARTIKELNR. 200 cm

4098

5096

ARTIKELNR. 300 cm

4099

-



INHOUD MONTAGESET

		Aantal 200 cm	Aantal 300 cm
05.06010	Click&Connect	6x	9x
9.4945	Schroef	6x	9x
9.4934	Plug	6x	9x
05.06020 (Wit) / 05.06030 (Zwart)	Set Eindkap L&R	2x	2x
2563	Instructie	1x	1x

Alle bevestigingsmaterialen zijn los te bestellen - zie overzicht pag. 60.



montage
video



plafondsysteem
NEWLY R40 RAIL ⓘ

20
 kg p/m

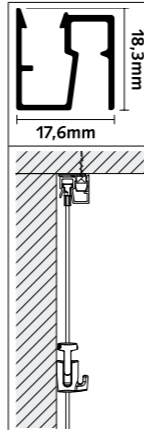

10
 JAAR
 GARANTIE



3 clips / m

De nieuwe R40 Rail is een strakke, hoogwaardige plafondrailsysteem dat is ontworpen voor omgevingen waar het boren in muren niet ideaal of mogelijk is. Of u nu een winkelraam, galerieruimte, tentoonstellingsruimte of modern interieur inricht, dit plafondgemonteerde systeem biedt een flexibele, discrete en betrouwbare manier om kunstwerken, bordes en decoratieve objecten op te hangen. De R40 heeft een draagvermogen van 40 kg per meter.

De R40 Rail is vervaardigd uit hoogwaardig aluminium en wordt met clip-on bevestigingsmiddelen rechtstreeks aan het plafond bevestigd, waardoor de installatie eenvoudig en onopvallend is. Het compacte profiel past naadloos in elk interieur. De rail wordt geleverd in een witte primerlaag (RAL 9016) die gemakkelijk kan worden geleverd om bij de kleuren van het plafond of het ontwerp te passen, ideaal voor een op maat gemaakte, architecturale look.

RAIL



**Newly R40 Rail - Wit Primer
 RAL 9016**

P/1*

ARTIKELNR. 200 cm

1401.200

Montageset Wit

ARTIKELNR. 200 cm

4044.200

All mounting material may be ordered separately.
 See overview on page 60.



montage
 video



compatibele
 ophangdraden &
 haken: p. 64-79



plafondsystemen
HEAVY DUTY TRACK 

 **200**
kg p/m



Dit robuuste railsysteem is speciaal ontworpen voor montage aan het plafond en biedt een discrete en elegante oplossing voor het presenteren van kunst. Of het nu wordt gemonteerd op het oppervlak of ingebouwd in een systeemplafond, dit systeem combineert een uitzonderlijke stabiliteit met een minimalistische en gestroomlijnde uitstraling. De rail is bij inbouw vrijwel onzichtbaar en past daardoor perfect in elk interieur.

De sliders met stevige staaldraden kunnen eenvoudig op elke gewenste plek in de rail worden geplaatst. Dat biedt niet alleen flexibiliteit, maar geeft ook optimale controle over de plaatsing van de werken.

De rail wordt standaard geleverd in wit (RAL 9010) met een lengte van 200 cm, maar is ook verkrijgbaar in op maat gemaakte lengtes vanaf 100 cm met een poedercoating in elke gewenste RAL-kleur. Hierdoor is de plafondbail ideaal voor gebruik in zowel particuliere als commerciële ruimtes en kan hij precies worden afgestemd op de specifieke esthetische en functionele eisen van elk project.

RAIL

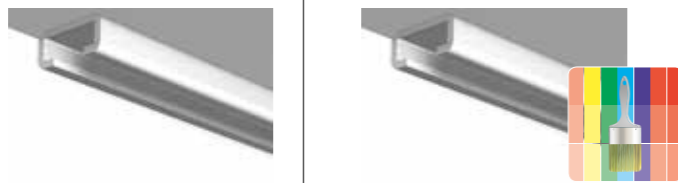

	Heavy Duty Track Ceiling Rail - Wit RAL9010	Heavy Duty Track Ceiling Rail Special
	200 cm	100 cm / Maatwerk lengtes vanaf 100 cm verkrijgbaar in elke RAL-kleur.
ARTIKELNR.	TS00004ST	TS00004SR

De rail wordt voorgeboord geleverd met montagegaten, beginnend op 10 cm vanaf één uiteinde en vervolgens om de 36 cm over de volledige lengte van 200 cm. De rail wordt geleverd zonder bevestigingsmateriaal. Overleg met de installateur welk montage materiaal het meest geschikt is. Al het montage materiaal kan afzonderlijk worden besteld. Zie het overzicht op pagina 60.

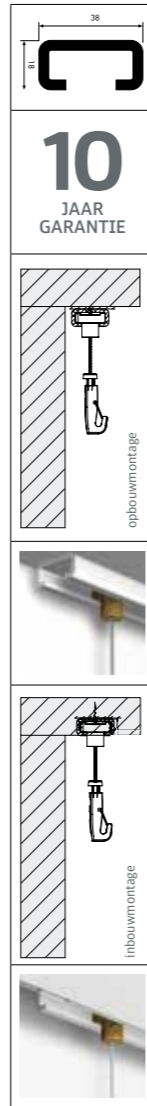

De Slider kan eenvoudig op iedere plek in de rail worden geplaatst en stevig worden vastgemaakt. Zo kan elk kunstwerk exact op de gewenste plaats worden gepresenteerd.

De Slider is geschikt voor gebruik met Slider RVS staaldraad 1,8 mm en Twister staaldraad 2,5 mm. Schuif de draad door de Slider en bevestig deze aan de rail.

De RVS staaldraden van 1,8 mm zijn verkrijgbaar in de lengtes 150 cm, 200 cm, 250 cm, 300 cm en 500 cm. De staaldraden van 2,5 mm zijn er in de lengtes 200 cm, 300 cm en 500 cm.

SLIDER (voor plafond montage)



Slider

ARTIKELNR. TS00006*

*Compatibel met Slider staaldraad 1.8 mm of Twister staaldraad 2.5 mm

COMPATIBELE OPHANGDRADEN



1.8 mm



Track & Wire 1.2-1.8 mm
TS30218
15-40 kg



	Slider Staaldraad 1.8 mm
ARTIKELNR. 150 cm	TS75018Z15
ARTIKELNR. 200 cm	TS75018Z20
ARTIKELNR. 250 cm	TS75018Z25
ARTIKELNR. 300 cm	TS75018Z30
ARTIKELNR. 500 cm	TS75018Z50

COMPATIBELE OPHANGDRADEN



2.5 mm



Auto Grip Lock 2.5 mm
6100.110
100 kg

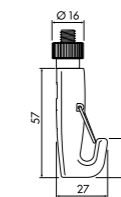

	Twister Staaldraad 2.5 mm
ARTIKELNR. 200 cm	TS75025T20
ARTIKELNR. 300 cm	TS75025T30
ARTIKELNR. 500 cm	TS75025T50



SCHILDERIJ OPHANGSYSTEMEN

INBOUWSYSTEMEN

Deco Rail	20 kg
Deco Rail LED	20 kg
Shadowline Drywall	20 kg
Shadowline Masonry	20 kg

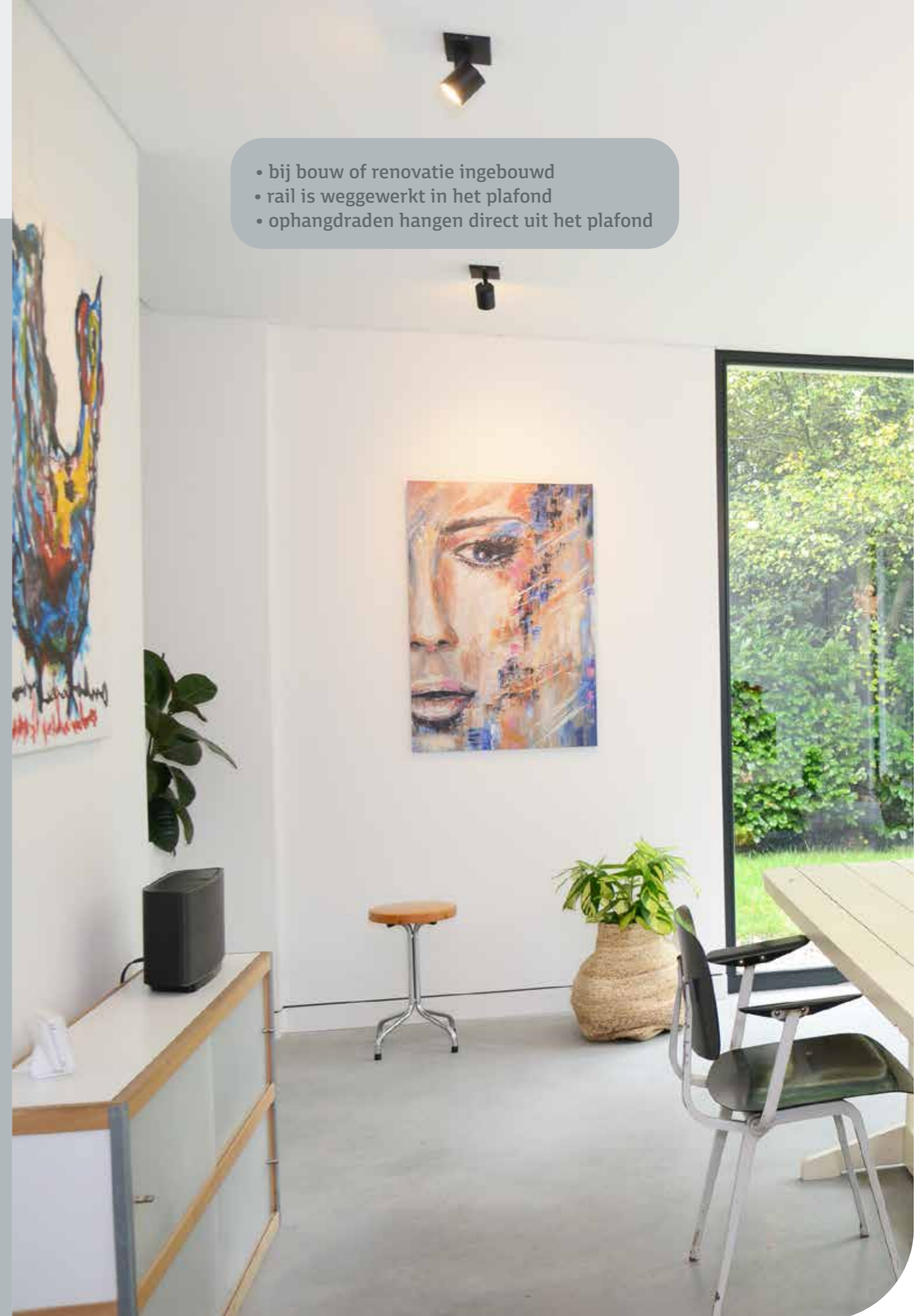

- bij bouw of renovatie ingebouwd
- rail is weggewerkt in het plafond
- ophangdraden hangen direct uit het plafond

inbouwsystemen
DECO RAIL

 **20**
kg p/m

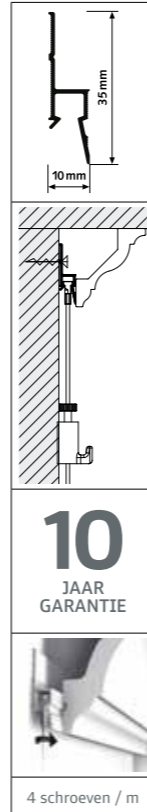

10
JAAR
GARANTIE

4 schroeven / m

Strakke wanden en toch flexibel inrichten

De Deco Rail is een ophangstelsel voor schilderijen en wanddecoraties dat achter de kroonlijst wordt gemonteerd. Het ophangstelsel is hierdoor niet zichtbaar, maar biedt wel degelijk alle voordelen van een flexibel ophangstelsel. Strak afgewerkte wanden kunnen onbeschadigd blijven terwijl het te allen tijde mogelijk is om schilderijen op te hangen en te verplaatsen. Ophangdraden kunnen op elke gewenste plek in de rail achter de kroonlijst worden geklikt. Dat is het grote voordeel van de Deco Rail, flexibiliteit en een garantie van hoogwaardige afwerking. Er bestaan veel verschillende stijlen kroonlijsten en de ophangrail kan achter elk type kroonlijst gemonteerd worden. Wij bieden de Deco Rail gecombineerd met een keuze uit 3 verschillende stijlen kroonlijsten: Basic, Modern en Classic.



compatibele
ophangdraden &
haken: p. 64-79



montage
video

RAIL / KROONLIJSTEN

				
AFMETINGEN KROONLIJST	Deco Rail - Wit Primer RAL9016	CX 110 Basic	CX 126 Modern	C 213 T Classic
ARTIKELNR. 200 cm	05.75100	05.75110	05.75126	05.75213
		4 x 4,5 x 200 cm	9 x 9 x 200 cm	8 x 8 x 200 cm

BEVESTIGINGSMATERIALEN

		
270 ml	310 ml (for 7,8 m)	
Ultra FX400	FDP500 Lijm	Montageset
naadverbinding	wand en plafond	9.4945 Fischer DuoPower 5x25 5 mm 8x 9.4934 Schroef 3,5 x 40 mm
ARTIKELNR.	1014	1016 4088



inbouwsystemen
DECO RAIL LED

 **20**
kg p/m

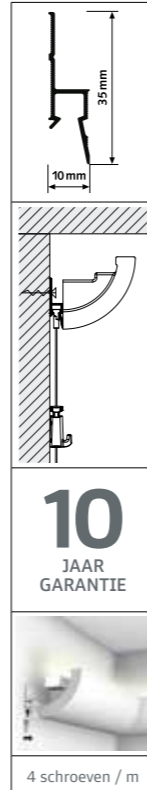

10
JAAR
GARANTIE

Subtiele indirecte verlichting aan de wand

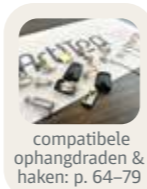

Met het verlichtingsprofiel C362 voegt u indirecte verlichting toe vanaf de wand. Een moderne, sfeervolle afwerking binnen het interieur. Door de Deco Rail achter het verlichtingsprofiel te plaatsen ontstaat een onzichtbaar ophangstelsel en de mogelijkheid om de wanden flexibel in te richten. Strak afgewerkte wanden kunnen onbeschadigd blijven terwijl het te allen tijde mogelijk is om schilderijen op te hangen en te verplaatsen. Ophangdraden kunnen op elke gewenste plek in de rail achter het verlichtingsprofiel worden geklikt. Het profiel voor indirecte verlichting wordt exclusief de LED verlichting geleverd.



RAIL / VERLICHTINGSPROFIEL

		
	Deco Rail LED - Wit Primer RAL9016	C362 Verlichtingsprofiel
AFMETINGEN PROFIEL		5 x 5 x 200 cm
ARTIKELNR. 200 cm	05.75100	05.75362

BEVESTIGINGSMATERIALEN

		
290 ml (voor 7-8 m)	8x	
FDP700 Decofix Power 290 ml	Montageset	
lijm Deco Rail LED	9.4945 Fischer Duopower 5x25 5 mm	8x 9.4934 Schroef 3,5 x 40 mm
ARTIKELNR.	1017	4088



inbouwsystemen
SHADOWLINE DRYWALL

20
kg p/m

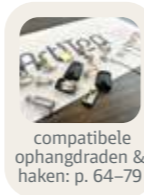
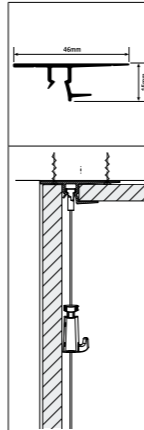

Ophangrail voor gipsplaat plafonds en (drywall) gipsplaat wanden

Deze Shadowline rail plaatst een onzichtbaar schilderij ophangstelsel tussen gipsen wand- en plafondplaten. Tussen wand en plafond ontstaat slechts een discrete schaduwlijn waarin het ophangstelsel verborgen zit. Op elke gewenste plek binnen de ruimte is het mogelijk een ophangkoord in de rail te plaatsen. Doordat de rail zelf niet zichtbaar is, hangen de ophangkoorden direct uit het plafond. Het meest discrete schilderij ophangstelsel heeft u tot uw beschikking wanneer u kiest voor de transparante perlon ophangkoorden in de rail. Door het Shadowline plafondsysteem te gebruiken garandeert u het behoud van strakke wanden in een ruimte en kunt u de wanden altijd flexibel inrichten, zonder gebruik van enig gereedschap.

RAIL



Shadowline Drywall - Wit Primer
RAL9016

ARTIKELNR. 200 cm TBV GIPSPLAAT 13 mm.

05.08450

Montageset

ARTIKELNR. 200 cm

4088



montage
video

INHOUD MONTAGESET

9.4945	Schroef	8x
9.4934	Plug	8x

De rail is niet voorgeboord

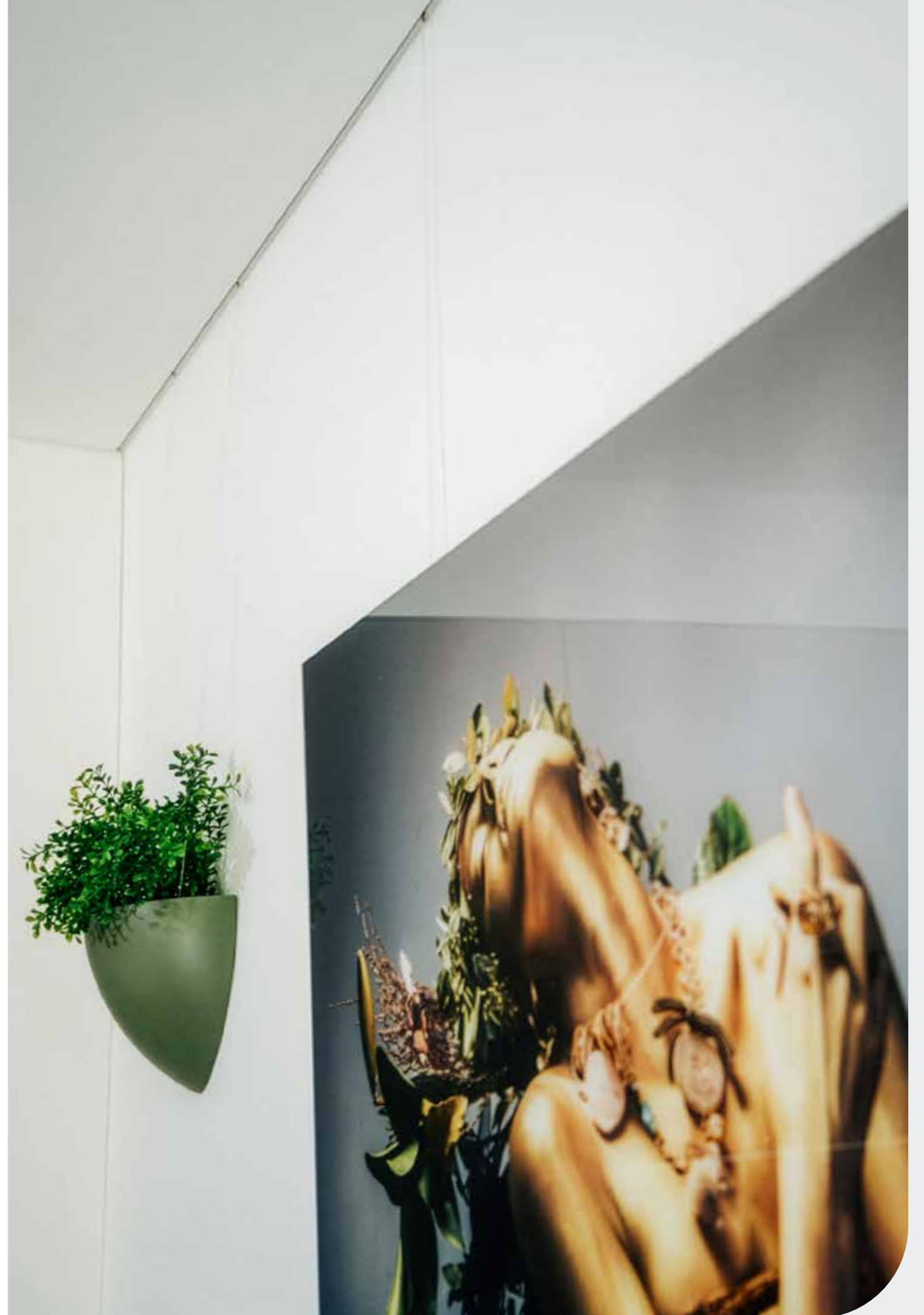

inbouwsystemen
SHADOWLINE MASONRY

20
kg p/m

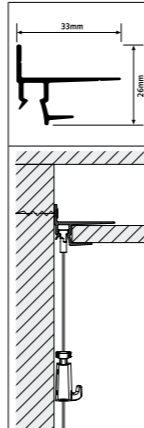

10
JAAR
GARANTIE



7 schroeven /
2,5 m

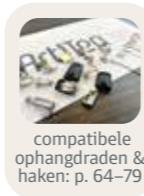

compatibele
ophangdraden &
haken: p. 64-79

Ophangrail voor gipsplaat plafonds en stenen wand

De Shadowline rail - masonry kent dezelfde voordelen als de drywall versie maar is speciaal ontwikkeld voor toepassing op stenen wanden. Tijdens de bouw of renovatie wordt de Shadowline rail op een stenen wand bevestigd. Het Shadowline profiel verdwijnt geheel in de schaduwlijn naast de plafondplaten, maar biedt wel degelijk alle voordelen van een flexibel ophangstelsel: onbeschadigde, strakke wanden en de flexibiliteit om schilderijen en andere wanddecoraties eenvoudig op te hangen en te verplaatsen.

RAIL



Shadowline Masonry - Wit Primer
RAL9016

ARTIKELNR. 200 cm TBV STENEN WAND 13 mm

05.08450

Montageset

ARTIKELNR. 200 cm

4088



montage
video

INHOUD MONTAGESET

9.4945	Schroef	8x
9.4934	Plug	8x

7 schroeven per 2 meter



BEVESTIGINGSMATERIALEN

schilderij ophangsystemen - wand / plafond / inbouw



alle montage videos

	Click&Connect 3 clips/m	Click&Connect 3 Rings 3 clips/m	Bevestigings-clip Rond 3 clips/m	Click&Connect 3 clips/m	Click&Connect 3 clips/m	Click&Connect 3 clips/m	Click & Connect	Adjust Plate	Clip Wit	Clip Wit
	9.4113	9.4119	9.4106	9.4124	30.31110	05.06010	45.31600	6100.010	3010.101*	3010.400*
CONTOUR RAIL P. 12					+					
CLICK RAIL P. 18	+	+	+							
CLICK RAIL PRO P. 20				+						
UP RAIL P. 44						+				
NEWLY R10 RAIL P. 16									+	
NEWLY R20 RAIL P. 17									+	
NEWLY R30 RAIL P. 38									+	
NEWLY R35 RAIL LED P. 26									+	
ILLUME DUO RAIL P. 28							+			
NEWLY R40 RAIL P. 46										+
NEWLY R70 RAIL P. 24								+		

*Gebruik 3 stuks per meter



	Eindkap Wit	Eindkap Wit	Eindkap Grijs	Eindkap Zwart	Eindkap Wit	Eindkap Grijs	Eindkap Wit	Eindkap Zwart
	30.31210	9.4105	9.4104	9.4112	9.4120	9.4121	2101.100	2103.100
CONTOUR RAIL	+							
CLICK RAIL		+	+	+				
CLICK RAIL PRO					+	+		
NEWLY R10 RAIL P. 16							+	+
NEWLY R20 RAIL P. 17								+
NEWLY R30 RAIL P. 38								
NEWLY R40 RAIL P. 46								
NEWLY R70 RAIL P. 24								

	Eindkap Wit	Corner Connector Wit	Eindkap Grijs	Eindkap Wit	Eindkap Wit	Eindkap Wit
	2201.100	2202.100	2102.100	2301.100	6100.040	2401.100
	+	+	+			
				+		
						+
					+	

	Hoekverbinder Wit	Hoekverbinder Grijs	Hoekverbinder Zwart	Hoekverbinder Wit	Hoekverbinder Grijs	Hoekverbinder Wit	Hoekverbinder Grijs	Hoekverbinder Wit
	9.4107	9.4108	9.4114	2101.200	2102.200	2201.200	2202.200	2301.200
CLICK RAIL	+	+	+					
CLICK RAIL PRO								
UP RAIL								
NEWLY R10 RAIL P. 16				+			+	
NEWLY R20 RAIL P. 17						+	+	
NEWLY R30 RAIL P. 38								+
NEWLY R35 RAIL LED P. 26								
ILLUME DUO RAIL								

	Hoekverbinder Wit	Hoekverbinder Grijs	Hoekverbinder Wit	Hoekverbinder Zwart	Set Eindkappen L&R Wit	Set Eindkappen L&R Zwart	Eindkap Wit	Eindkap Zwart	Eindkap Wit + Wire Guide L+R
	9.4122	9.4123	45.31420	45.31430	05.06020	05.06030	45.31400	45.31410	2351.200
	+	+							
					+	+			
			+	+			+	+	+

BEVESTIGINGSMATERIALEN

schilderij ophangsystemen - wand / plafond / inbouw



alle montage videos

	PZ2					Fischer Duopower		Plug 4 mm	PZ1		PZ2	Boor Template
	Fischer Duopower 5x25 5 mm	Schroef 3,5 mm x 40 mm Wit	Schroef 3,5 mm x 40 mm Alu	Schroef 3,5 mm x 40 mm Zwart	Schroef 3,5 mm x 40 mm	Fischer Duopower 5x25 8 mm	RVS Din 571 6x80		Schroef 9.4912 (Wit) / 9.4913 (Alu) / 9.4903 (Zwart)	Schroef Metal Stud 3,5 mm x 38 mm (Alleen voor metaal) (Geen plug)		
+ geadviseerd o mogelijk	9.4934	9.4941	9.4942	9.4943	9.4945	6100.030*	6100.020*	9.4900	9.4912/13/03	9.4928	4090.100	
CONTOUR RAIL	+				+					+		
CLICK RAIL	+				+					+		
CLICK RAIL PRO	+				+					+		
CLASSIC RAIL	+	+	+	+	+							
CLASSIC RAIL+	+	+	+	+	+							
UP RAIL	+				+					+		
TOP RAIL								+	+			
DECO RAIL	+				+					+		
SHADOWLINE MASONRY / DRYWALL	+				+							
NEWLY R10 RAIL	+				+						+	
NEWLY R20 RAIL	+				+						+	
NEWLY R30 RAIL	+				+						+	
NEWLY R35 RAIL LED	+				+							
NEWLY R40 RAIL	+				+							
NEWLY R70 RAIL						+	+					

Classic Rail, Classic Rail+ and Deco Rail: 1 schroef per 250 mm, Shadowline Masonry: 1 schroef per 300 mm, Top rail: 1 schroef per 125 mm

MONTAGESETS



	Wit		Wit Primer		Alu		Zwart	
	200 cm	300 cm	200 cm	300 cm	200 cm	300 cm	200 cm	300 cm
CONTOUR RAIL			30.31310	30.31330				
CLICK RAIL	4065	4061	4065	4061	4064	4060	5094	5095
CLICK RAIL PRO			4067	4074	4066	4073		
CLASSIC RAIL	4072	4079	4072	4079	4071	4078	5097	
CLASSIC RAIL +	4072	4079			4071	4078	5097	
UP RAIL			4098	4099			5096	
TOP RAIL	4070	4077	4070	4077	4069	4076	4068	4075
DECO RAIL	4088							
DECO RAIL LED	4088							
SHADOWLINE DRYWALL	4088							
SHADOWLINE MASONRY	4088							
NEWLY R10 RAIL	4040.210 *				4040.211 *		4040.212 *	
NEWLY R20 RAIL	4040.220 *				4040.221 *			
NEWLY R30 RAIL	4040.230 *							
NEWLY R40 RAIL	4044.200							
NEWLY R70 RAIL	6100.050							

* Montage set is inclusief clips, schroeven, pluggen, eindkappen, hoekverbinder en boormat



SCHILDERIJ OPHANGSYSTEMEN

OPHANGDRADEN & HAKEN

- Ruim aanbod aan haken
- 4 kg tot 20 kg draagkracht
- Onzichtbare perlon ophangdraden
- Robuuste staal ophangdraden
- Perlon ophangdraden van 1 mm en 2 mm
- Staaldraden van 1 mm en 2 mm
- Zwart staaldraad 1 mm

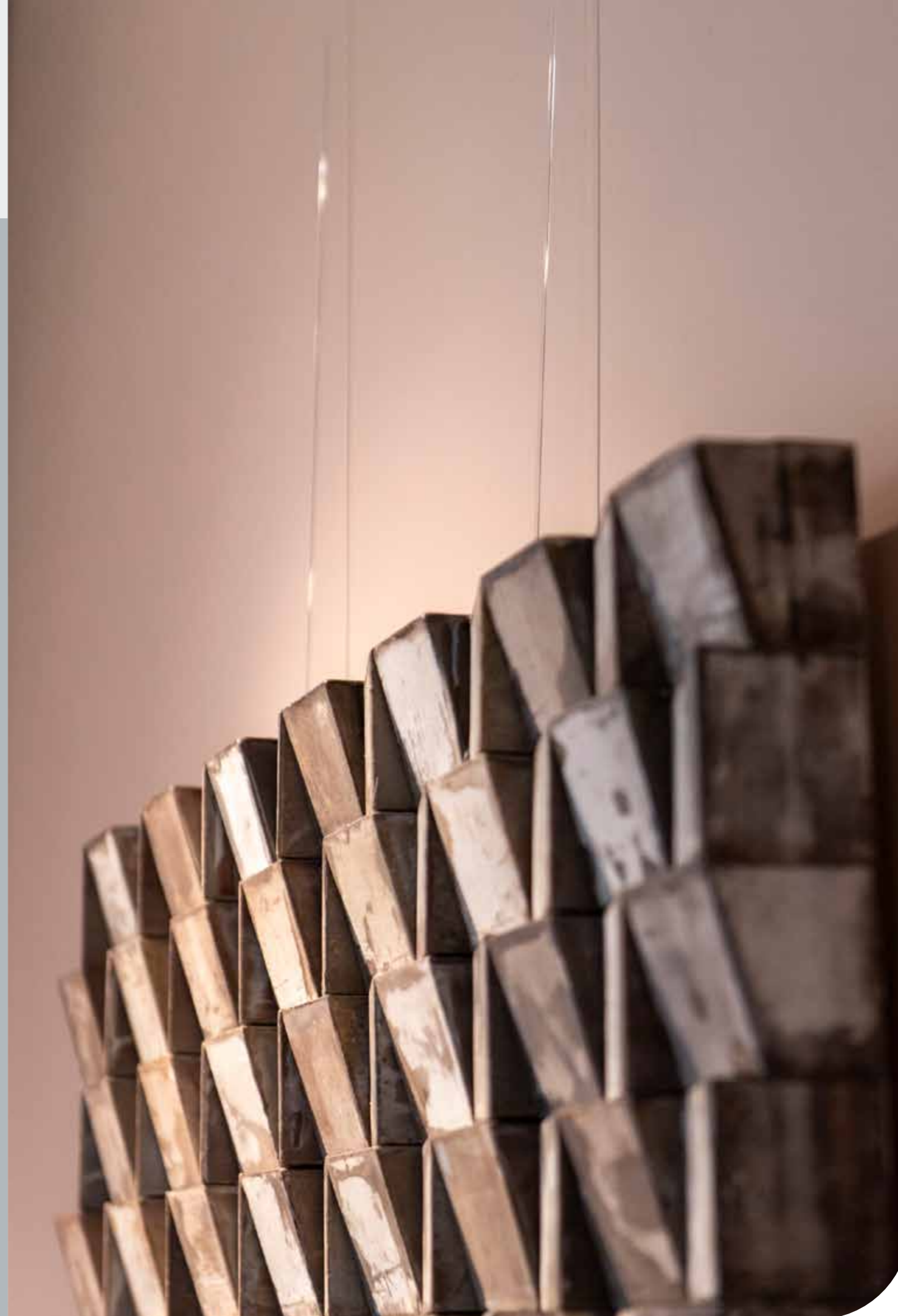

ophangdraden & haken
OPHANGDRADEN

Naast de vele verschillende ophangsystemen die Artiteq biedt zijn er (kleine) essentiële onderdelen die nodig zijn om het schilderij of de gewenste wanddecoratie daadwerkelijk op te kunnen hangen aan de gekozen rail. Zo zijn er diverse soorten ophangdraden en haken waar u uit kunt kiezen, afhankelijk van uw gekozen rail en het gewicht van uw schilderij of wanddecoratie.



TWISTER™

max
20 kg

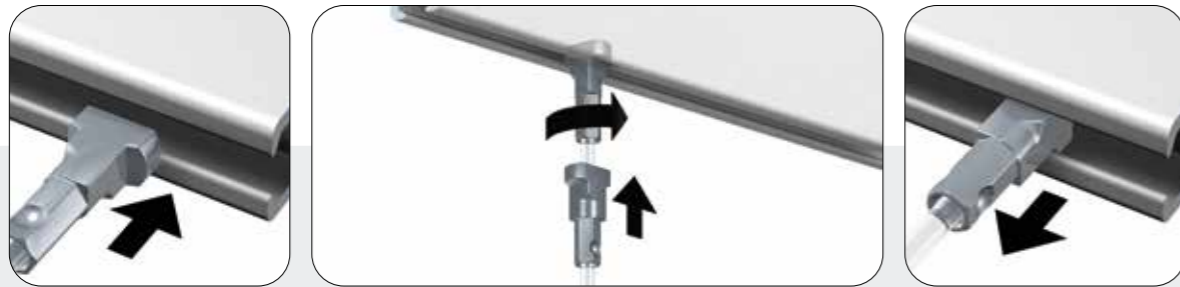

1 SIMPLE-SAFE-STRONG

Artiteq ontwikkelde voor alle ophangrails het Twister glijdersysteem. Twister biedt de meest logische en gebruiksvriendelijke manier van inhaken van de ophangdraad in de rail: indraaien, vastklikken en klaar. Een schilderij kan op elke gewenste plek aan de wand worden opgehangen omdat de Twister op elke willekeurige plaats in de rail kan worden geklikt. Voor alle Artiteq ophangsystemen kan Twister op perlon, staaldraad of op stang worden gekozen. De ophangdraden van perlon en staaldraad met Twister zijn beschikbaar in 1 mm of 2 mm dikte en in lengtes variërend van 100 cm tot 500 cm.



TWISTER™

Twister is een geregistreerd Europees gemeenschapsmodel

TWISTER™ CLIQ2FIX_{perlon}

max
20 kg



2 EXTRA GEBRUIKSGEMAK

Met de ontwikkeling van het Twister Cliq2Fix perlon-systeem is extra functionaliteit gegeven aan het gebruik van perlonkoord voor het ophangen van schilderijen. De ophangdraad voorzien van het Twister Cliq2Fix systeem, kan in de rail gefixeerd worden, waardoor er geen risico bestaat dat het perlonkoord, door de verspringende werking van perlon, uit de rail schiet. Daardoor is het extra veilig en bovendien zonder problemen in de rail te verschuiven. Extra gebruiksgemak dus.



SOLID SLIDER

max
20 kg

SLIDER ECONOMY
niet zichtbaar in de rail

max
15 kg

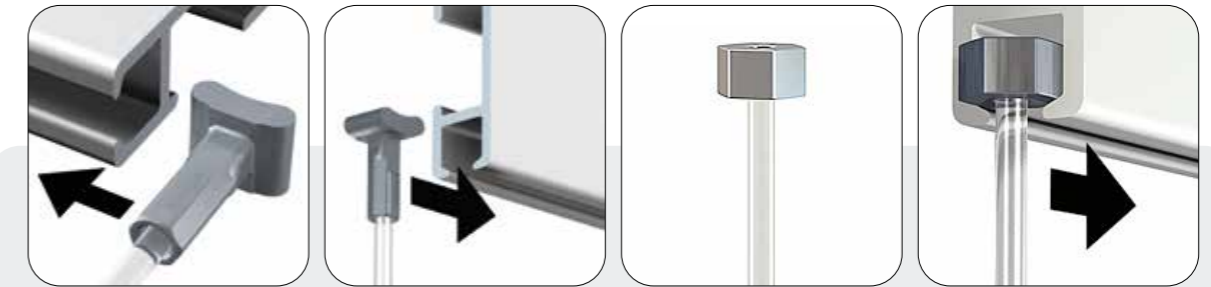

3 INSCHUIVEN

Een keuze kan zijn om de ophangdraad met glijder via de zijkant in de rail te bevestigen. Hiervoor ontwikkelde Artiteq het Solid Slider systeem, dat verkrijgbaar is op perlon en staaldraad 2 mm. De ophangdraad is vrij te verschuiven in de ophangrail, maar kan niet op elke gewenste plek uit de rail gehaald worden. Ophangdraden met Solid Slider zijn verkrijgbaar in lengtes van 100, 150, 200, 250, 300 en 500 cm. Voor schuine wanden bestaat het schuine stopper systeem. Met dit systeem kan ook bij schuine wanden, bijvoorbeeld in een trapgat, gebruik gemaakt worden van een flexibel schilderij ophangstelsel.

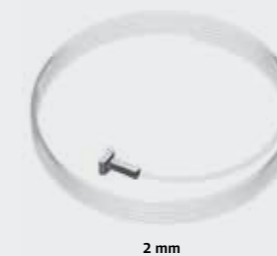

ophangdraden & haken
OPHANGDRADEN



1 mm vs 2 mm ophangdraden

Artiteq biedt de Twister ophangdraden in twee verschillende diktes aan; 1 mm en 2 mm. Zowel in perlon als in staaldraad ophangdraden zijn de twee verschillende diktes verkrijgbaar. De staaldraad zwart ophangdraden zijn alleen beschikbaar in 1 mm.

De keuze voor het kiezen van 1 mm ophangdraden is afhankelijk van de eigen wensen. Hoe kleiner de diameter van het ophangdraad, hoe minder zichtbaar deze is. Vooral bij de perlonophangdraden kan de keuze voor 1 mm de voorkeur bieden. Om zo onzichtbaar mogelijk een lijst of wanddecoratie op te hangen.

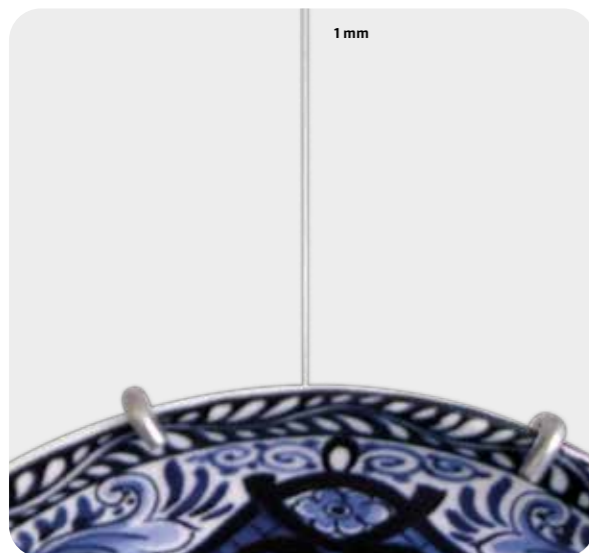

1 mm

Twister 1 mm

30.21150	Twister	1 mm	Perlon	5 kg	150 cm
30.21200	Twister	1 mm	Perlon	5 kg	200 cm
30.21300	Twister	1 mm	Perlon	5 kg	300 cm
30.22150	Twister	1 mm	Steel	10 kg	150 cm
30.22200	Twister	1 mm	Steel	10 kg	200 cm
30.22300	Twister	1 mm	Steel	10 kg	300 cm
09.63150	Twister	1 mm	Staal Zwart	10 kg	150 cm
09.63200	Twister	1 mm	Staal Zwart	10 kg	200 cm
09.63300	Twister	1 mm	Staal Zwart	10 kg	300 cm

2 mm

Twister 2 mm

09.23100	Twister	2 mm	Perlon	20 kg	100 cm
09.23150	Twister	2 mm	Perlon	20 kg	150 cm
09.23200	Twister	2 mm	Perlon	20 kg	200 cm
09.23250	Twister	2 mm	Perlon	20 kg	250 cm
09.23300	Twister	2 mm	Perlon	20 kg	300 cm
09.23500	Twister	2 mm	Perlon	20 kg	500 cm
09.33100	Twister	2 mm	Staal	20 kg	100 cm
09.33150	Twister	2 mm	Staal	20 kg	150 cm
09.33200	Twister	2 mm	Staal	20 kg	200 cm
09.33250	Twister	2 mm	Staal	20 kg	250 cm
09.33300	Twister	2 mm	Staal	20 kg	300 cm
09.33500	Twister	2 mm	Staal	20 kg	500 cm

2 mm

Twister Stang 2 mm

9.4196	TWISTER	2 mm	Stang Wit	20 KG	100 cm
9.4198	TWISTER	2 mm	Stang Wit	20 KG	200 cm

2 mm

Twister Cliq2fix Perlon 2 mm

09.13100	Twister Cliq2Fix	2 mm	Perlon	20 kg	100 cm
09.13150	Twister Cliq2Fix	2 mm	Perlon	20 kg	150 cm
09.13200	Twister Cliq2Fix	2 mm	Perlon	20 kg	200 cm
09.13250	Twister Cliq2Fix	2 mm	Perlon	20 kg	250 cm
09.13300	Twister Cliq2Fix	2 mm	Perlon	20 kg	300 cm

2 mm

Solid Slider 2 mm

08.23100	Solid Slider	2 mm	Perlon	20 kg	100 cm
08.23150	Solid Slider	2 mm	Perlon	20 kg	150 cm
08.23200	Solid Slider	2 mm	Perlon	20 kg	200 cm
08.23250	Solid Slider	2 mm	Perlon	20 kg	250 cm
08.23300	Solid Slider	2 mm	Perlon	20 kg	300 cm
08.23500	Solid Slider	2 mm	Perlon	20 kg	500 cm
08.43100	Solid Slider	2 mm	Staal	20 kg	100 cm
08.43150	Solid Slider	2 mm	Staal	20 kg	150 cm
08.43200	Solid Slider	2 mm	Staal	20 kg	200 cm
08.43250	Solid Slider	2 mm	Staal	20 kg	250 cm
08.43300	Solid Slider	2 mm	Staal	20 kg	300 cm
08.43500	Solid Slider	2 mm	Staal	20 kg	500 cm

2 mm

Slider Economy 2 m

















9.4424	Slider Economy	2 mm	Perlon	15 kg	100 cm
9.4425	Slider Economy	2 mm	Perlon	15 kg	150 cm
9.4426	Slider Economy	2 mm	Perlon	15 kg	200 cm
9.4427	Slider Economy	2 mm	Perlon	15 kg	250 cm
9.4428	Slider Economy	2 mm	Perlon	15 kg	300 cm

Alle ophangdraden zijn te gebruiken met de haken op pagina 70 & 71.

ophangdraden & haken
HAKEN & COMPATIBILITEIT

Afhankelijk van het gewicht van een lijst of andere wanddecoratie, kan een ophanghaak gekozen worden.

Variërend van een maximaal te belasten gewicht van 4 kg tot 20 kg is er een ruime keuze aan ophanghaken beschikbaar.

							
	20 kg	20 kg	20 kg	20 kg	15 kg	15 kg	10/5 kg
	Auto Grip	Auto Grip	Auto Grip	Auto Grip	Auto Grip	Auto Grip	Auto Grip
	Lock			Lock	Lock		
 Twister 1 mm Perlon 150 / 200 / 300 cm							✓
 Twister 1 mm Staalraad 150 / 200 / 300 cm							✓
 Twister 1 mm Staalraad Zwart 150 / 200 / 300 cm							✓
 Twister 2 mm Perlon 100 / 150 / 200 / 250 / 300 / 500 cm	✓	✓	✓	✓	✓	✓	
 Twister 2 mm Staalraad 100 / 150 / 200 / 250 / 300 / 500 cm	✓	✓	✓	✓	✓	✓	
 Twister 2 mm Stang Wit 100 / 200 cm	✓	✓	✓	✓		✓	
 Twister Clig2Fix 2 mm Perlon 100 / 150 / 200 / 250 / 300 cm	✓	✓	✓	✓	✓	✓	
 Solid Slider 2 mm Perlon* 100 / 150 / 200 / 250 / 300 / 500 cm vanaf zijkant in te brengen	✓	✓	✓	✓	✓	✓	
 Solid Slider 2 mm Staalraad* 100 / 150 / 200 / 250 / 300 / 500 cm vanaf zijkant in te brengen	✓	✓	✓	✓	✓	✓	

									
	10 kg	7 kg	7 kg	5 kg	5 kg	5 kg	4 kg	4 kg	3 kg
	Handmatig	Handmatig	Handmatig	Handmatig	Handmatig	Handmatig	Handmatig	Handmatig	Handmatig
 Twister 2 mm Perlon 100 / 150 / 200 / 250 / 300 / 500 cm	✓	✓	✓	✓	✓		✓	✓	✓
 Twister 2 mm Stang Wit 100 / 200 cm				✓		✓			
 Twister Clig2Fix 2 mm Perlon 100 / 150 / 200 / 250 / 300 cm	✓	✓	✓	✓	✓		✓	✓	✓
 Solid Slider 2 mm Perlon* 100 / 150 / 200 / 250 / 300 / 500 cm vanaf zijkant in te brengen	✓	✓	✓	✓	✓		✓	✓	✓

ophangdraden & haken
OPHANGHAKEN

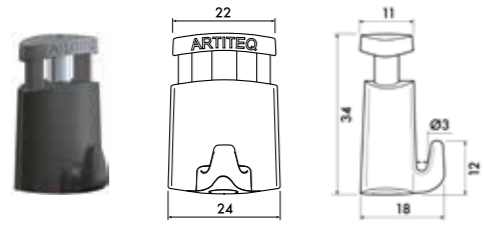

Auto Grip 20 kg

ARTIKELNR.

30.41200

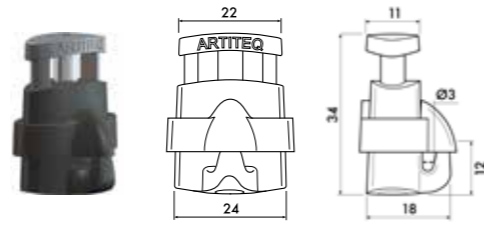

Auto Grip 20 kg

Lock

30.41250

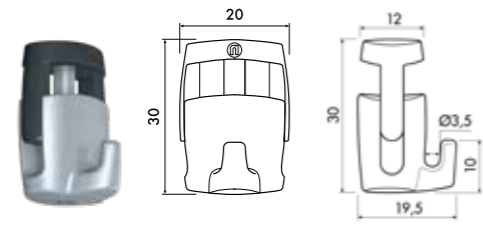

Auto Grip 20 kg

ARTIKELNR.

3020.100

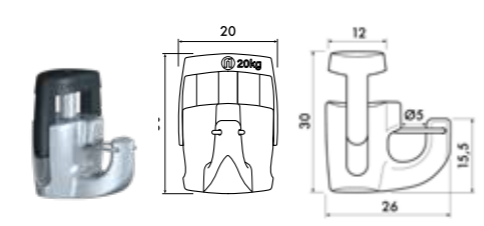

Auto Grip Security 20 kg

Lock

3020.200

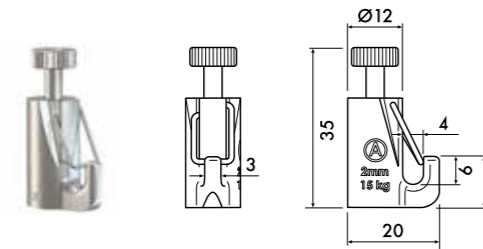

Auto Grip 15 kg

ARTIKELNR.

9.4264

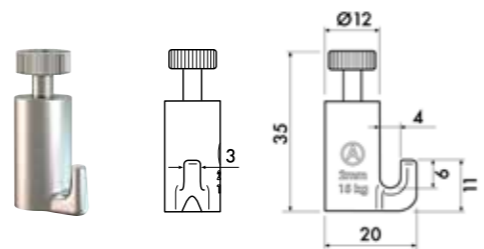

Auto Grip 15 kg

9.4261

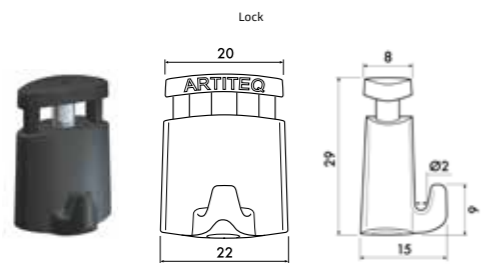

Auto Grip 5/10 kg

ARTIKELNR.

30.41100

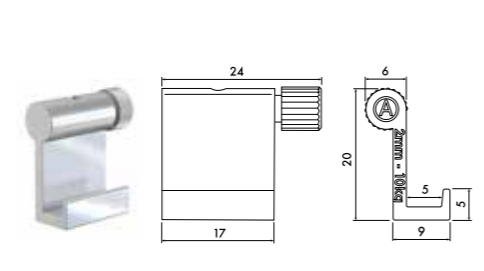

Auto Grip 10 kg

9.4208

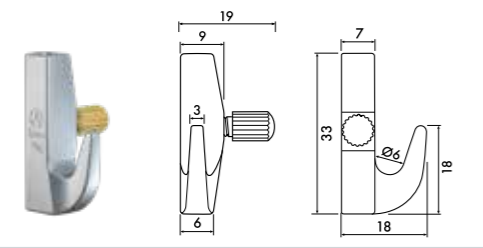

Handmatig 7 kg

ARTIKELNR.

9.4219

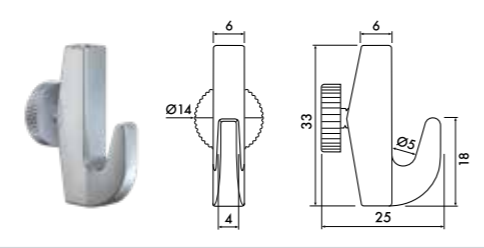

Handmatig 7 kg

9.4209

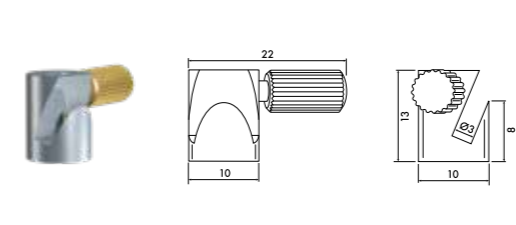

Handmatig 5 kg

ARTIKELNR.

9.4207

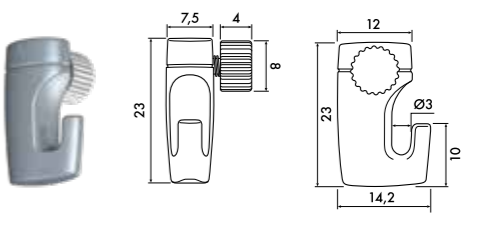

Handmatig 5 kg

3021.100

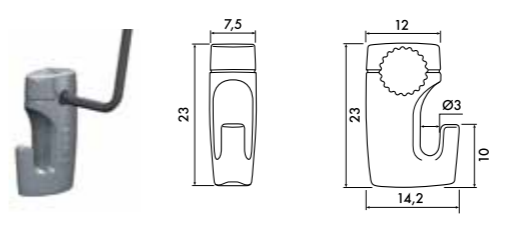

Handmatig 5 kg

ARTIKELNR.

3021.200

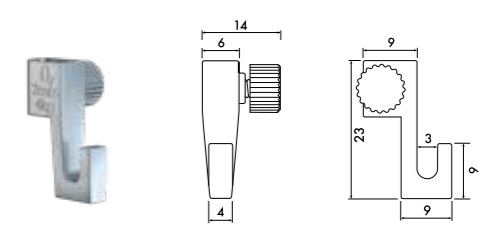

Handmatig 4 kg

9.4205

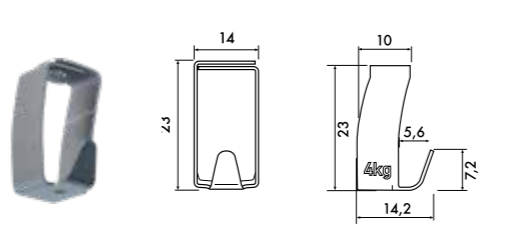

Handmatig 4 kg

ARTIKELNR.

3024.100

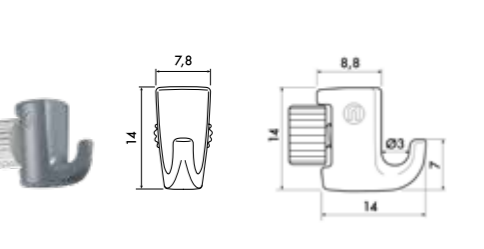

Handmatig 3 kg

3023.100



ophangdraden en haken COMBINATIES

Een schilderij ophangstelsel bestaat uit de elementen **rail**, **ophangdraad** en **ophanghaak**. Artiteq garandeert de functionaliteit van de producten doordat zij deze verschillende elementen van een schilderij ophangstelsel zorgvuldig op elkaar afstemt. De kwaliteit kan alleen gewaarborgd worden wanneer originele (Artiteq) producten op de juiste wijze gecombineerd worden. Bij combinaties anders dan met de juiste Artiteq pStangucten, zal de garantie vervallen. Een lijst of kader hangt altijd stabiel wanneer er gebruikt gemaakt wordt van **2 ophangdraden**.

Het gewicht van de lijst is bepalend voor de keuze van haak en draad in combinatie met het maximaal belastbare gewicht per meter van de rail:

INCORRECTE COMBINATIES

maximaal belastbaar gewicht rail: **30 kg p/m**

maximaal belastbaar gewicht draad: **20 kg**

maximaal belastbaar gewicht haak: **4 kg**

gewicht lijst: **5 kg**

CORRECTE COMBINATIES

maximaal belastbaar gewicht rail: **30 kg p/m**

maximaal belastbaar gewicht draad: **20 kg**

maximaal belastbaar gewicht haak: **4 kg**

gewicht lijst: **5 kg**

maximaal belastbaar gewicht rail: **30 kg p/m**

maximaal belastbaar gewicht draad: **20 kg**

maximaal belastbaar gewicht haak: **20 kg**

gewicht lijst: **40 kg**

maximaal belastbaar gewicht rail: **30 kg p/m**

maximaal belastbaar gewicht draad: **20 kg**

maximaal belastbaar gewicht haak: **20 kg**

gewicht lijst: **40 kg**

ophangdraden en haken OPHANGSETS

TWISTER OPHANGSETS 1 mm		TWISTER OPHANGSETS 2 mm					
max. 5 kg	max. 10 kg	max. 4 kg	max. 5 kg	max. 7 kg	max. 15 kg	max. 20 kg	max. 20 kg
Twister 1 mm Perlon 150 cm + Micro Grip 1 mm (5 kg)	Twister 1 mm Staaldraad 150 cm + Micro Grip 1 mm (10 kg)	Twister 2 mm Perlon 150 cm + Haak 9.4205 (4 kg)	Twister 2 mm Perlon 150 cm + Haak 9.4207 (5 kg)	Twister 2 mm Perlon 150 cm + Haak 9.4209 (7 kg)	Twister 2 mm Perlon 150 cm + Haak 9.4261 (15 kg)	Twister 2 mm Perlon 150 cm + Micro Grip 2 mm (20 kg)	Twister 2 mm Perlon 200 cm + H100 3021.100 (20 kg)
Ophangset	Ophangset	Ophangset	Ophangset	Ophangset	Ophangset	Ophangset	Ophangset
30.42100	30.42150	9.6670	9.6671	9.6672	9.6674	30.42200	7026.200

SLIDER ECONOMY OPHANGSETS 2 mm			SCHUINE STOPPER SET	
max. 4 kg	max. 5 kg	max. 7 kg	max. 4 kg	
Slider Economy 2 mm 150 cm + Haak 4 kg (9.4205)	Slider Economy 2 mm 150 cm + Haak 5 kg (9.4207)	Slider Economy 2 mm 150 cm + Haak 7 kg (9.4209)	Solid Slider 2 mm Perlonwire 150 cm + Haak 4 kg (9.4205) + Schuine Stopper	Schuine Stopper
Ophangset	Ophangset	Ophangset	Ophangset	Ophangset
9.9004	9.4400	9.4402	9.6645	9.4235
				Inbussleutel
				9.3392

montage video

ophangdraden en haken
DIVERSEN

TWISTER HOOK

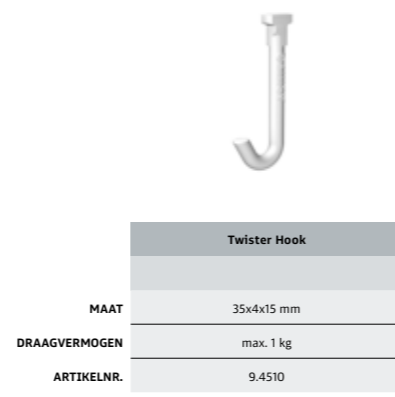

Compatibel met alle Artiteq Schilderij Ophangsystemen

De Twister Hook vervangt in zijn geheel de ophangdraad en haak. Deze kunststof haak kan een voordelige en praktische oplossing bieden voor het ophangen van lichte panelen, kunstwerken of bijvoorbeeld een lichtsnoer of slinger ter versiering, in combinatie met een schilderij ophangstelsel. De maximale draagkracht van de Twister Hook bedraagt 1 kg. De Twister Hook kan op elke willekeurige plaats in de rail worden geklikt; indraaien, vastklikken en klaar.

LOOP MAKER



	Loop Maker	Ophangset 2x Twister Perlon 2 mm 150 cm + Loop Maker
MAAT	0,5 x 10 mm	
DRAAGVERMOGEN	max. 1 kg	
ARTIKELNR.	9.4218	9.6644

Compatibel met alle perlondraden 2 mm, zie pag. 68-69

Voor het ophangen van objecten, waarbij geen gebruik gemaakt kan worden van een haak, biedt de Loop Maker uitkomst. Door de mogelijkheid om een lus te maken met de perlon 2 mm ophangdraad, kan veel meer dan alleen een schilderijlijst opgehangen worden!



ophangdraden en haken
DIVERSEN

PICTURE MOUSE



	Picture Mouse Wit
	150 cm
ARTIKELNR.	7805.014
Compatibel met alle Artiteq Schilderij Ophangsystemen	

Picture Mouse is een handig en origineel ophangkoord voor het presenteren van meerdere documenten zoals kaarten en foto's. Het is ook te gebruiken als 'solo' versie, los van een schilderij ophangstelsel. Het Picture Mouse Solo systeem is eenvoudig te installeren door de wandsteun op de muur te monteren. Het stalen Picture Mouse koord kan vervolgens eenvoudig in de wandsteun gehangen worden.

PICTURE MOUSE SOLO (COMPLETE SET)

	1x	1x	10x
Picture Mouse Solo	Picture Mouse Wit	Wandsteun (met bevestigingsmaterialen)	Picture Clip Transparant
	150 cm		
ARTIKELNR.	7840.100		

Naast de transparante clips, kunnen ook magneten op het Picture Mouse koord gebruikt worden. De Mouse Magnets in wit of kleur zijn een perfecte combinatie met het Picture Mouse koord.

Picture Clip Transparant	Muis Magneetjes Wit	Muis Magneetjes Kleur
ARTIKELNR.	7805.007	7430.020
		7430.010



SCHILDERIJ OPHANGSYSTEMEN

SOLO OPHANGSYSTEMEN

- Botaniq hanging flowerpot
- Uniq Hanger
- Solohanger
- Display It Solo
- H300 Panel Display Set
- Drop Ceiling Clipphanger
- Scheidingswandhaken



solo ophangsystemen
BOTANIQ

 **1 kg**

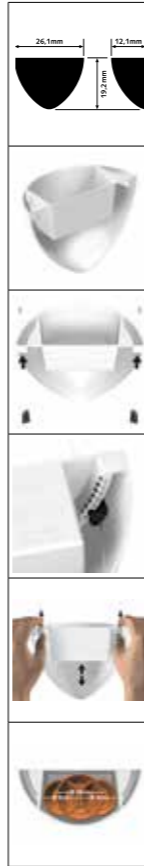

Maak plaats voor planten aan de muur

Er is altijd wel plaats voor planten of meer groen in kantoor of thuis. Creëer een verrassend en dynamisch effect met de Artiteq Botaniq hangbloempot. Hang je planten optimaal op met de stijlvolle hangbloempot Botaniq met zachte ronde vormen. De hangbloempot Botaniq wordt geleverd met twee 1mm perlon Twister ophangdraden en twee Micro Grip ophanghaken, zodat je hem gemakkelijk op de juiste hoogte kunt hangen binnen de ophangrail van Artiteq. De Botaniq hangbloempot is alleen te gebruiken in combinatie met een Artiteq schilderij ophangstelsel. Kies je kleur en combineer met meerdere andere hangpotten op verschillende hoogtes om je kantoor of interieur een urban en natuurlijke touch te geven!

BOTANIQ COMPLETE SET



Botaniq Wit 1,25 l

Botaniq Green 1,25 l

MAAT* 261x192x121 mm 261x192x121 mm

MAX. GEWICHT 5 kg 5 kg

ARTIKELNR. 7600.110 7600.120

*Compatibel voor potmaat van max. ø10 cm

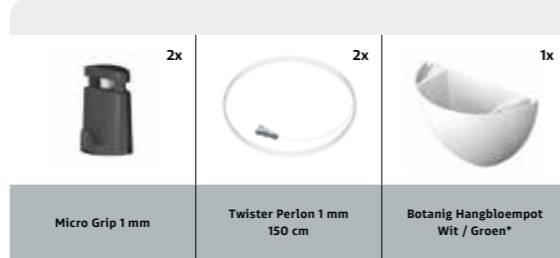

solo ophangsystemen
UNIQ HANGER

5/10
kg

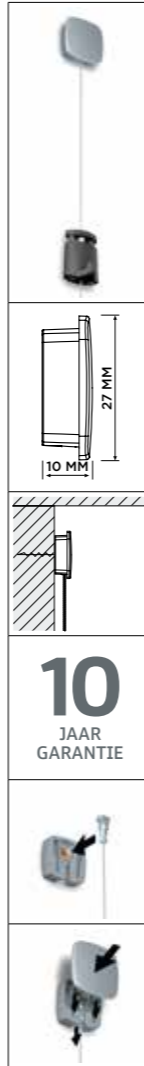

Net even anders aan de muur

In sommige ruimtes is het niet mogelijk om een ophangrail te gebruiken of soms gaat hier niet de voorkeur naar uit. In dat geval biedt de UniQ Hanger een oplossing. Niet alleen hangt u veilig en eenvoudig een fotolijst aan de wand en kunt u deze makkelijk in hoogte verstellen, maar u krijgt er een bepaalde uitstraling bij. De combinatie van de rvs dop met het staaldraad zorgt voor een look die goed past in een eigentijds interieur. U kunt er ook voor kiezen om het systeem geheel achter uw fotolijst of schilderij te laten wegvallen.

Lijst ophangen zonder rail

De UniQ Hanger bestaat uit een muurbevestiging met afdekkap, Twister 1 mm perlon of staaldraad en een Micro Grip 1 mm ophanghaak. In de muurbevestiging kan de perlon of rvs staaldraad eenvoudig geplaatst worden. Hier wordt vervolgens de rvs afdekkap overheen geschoven. De Micro Grip wordt op de draad geschoven en is vervolgens vrij te verstellen in hoogte.

UNIQ HANGER

ø 6mm	max. 10 kg	max. 5 kg
UniQ Hanger	Set UniQ Hanger Twister 1 mm Staaldraad 200 cm + Micro Grip 1 mm	Set UniQ Hanger Twister 1 mm Perlon 200 cm + Micro Grip 1 mm
ARTIKELNR. 7805.042	7840.220	7840.240

solo ophangsystemen
NEWLY SOLOHANGER

4/20
kg



Een uitstekende oplossing voor flexibiliteit met minimale installatie. Perfect om aan het plafond te hangen, maar ook geschikt voor montage aan een kleine wand, kolommen, etalages en stalen plafonds. De Solohanger biedt de mogelijkheid om meer dan één object aan dezelfde draad te hangen, tot een totaal maximaal gewicht van 20 kg per set.

De Solohanger is verkrijgbaar als set met een staaldraad of met een perlon draad.

De set met perlon draad wordt geleverd met de H10-haak (4 kg), een perlon draad van 200 cm, montagevoet, afdekkap, plug en schroef.

De set met staaldraad wordt geleverd met de H100-haak (20 kg), een staaldraad (keuze uit 100 cm, 200 cm of 500 cm lengte), montagevoet, afdekkap, plug en schroef.



SOLOHANGER

	max. 20 kg	max. 4 kg
	Newly Set Solohanger - Staaldraad 20 kg	Newly Set Solohanger - Perlon
ARTIKELNR. 100 cm	7030.100	-
ARTIKELNR. 200 cm	7030.200	7035.200
ARTIKELNR. 5100 cm	7030.500	-

solo ophangsystemen
DISPLAY IT SOLO SET



Ophangstelsysteem voor dibond, acrylplaten en plexiglas

Display It Solo Set is een ophangstelsysteem voor platen met een dikte tussen 3 en 6 mm. Ideaal dus voor het ophangen van plexiglas en acrylplaten. Display It Solo Set is een presentatiesysteem dat eenvoudig te monteren is aan de wand. Het systeem bestaat uit 2 doppen die op de wand bevestigd moeten worden en waarin vervolgens de Twister ophangkoorden geplaatst kunnen worden. Met behulp van 4 klemmen fixeert u de acryl- of dibondplaat op de perlondraad. Dit presentatiesysteem kan ook gebruik worden in combinatie met onze ophangrails. De perlondraden kunnen eenvoudig in een ophangrail geplaatst worden, in plaats van in de dop op de wand.

DISPLAY IT SOLO SET

	4x	2x	2x	2x
	Klem Enkel 3-6 mm	Wandsteun + Afdekkap Wit	Bevestigingsmateriaal	Twister 2 mm Perlon
		Plastic		200 cm
ARTIKELNR.	7840.150	7805.030	7805.040	9.4929 / 9.4930 / 9.3394
				09.23200

solo ophangsystemen
NEWLY H300 PANEL DISPLAY SET

10 kg



De H300 Panel Display hanger is de perfecte en enige oplossing om dibond, plexiglas, houten panelen, karton, aluminium of andere materialen met een dikte tussen 3 en 6 mm en een gewicht tot 10 kg te bevestigen aan een ophangstelsysteem, zonder te lijmen, te spijkeren of gaten in het object te maken. Installatie is eenvoudig dankzij het flexibele klemsysteem.

De H300-set bestaat uit 2 zelfborgende onderklemmen, 2 bovenklemmen en een instructieblad, exclusief ophangdraden.

NEWLY H300 PANEL DISPLAY HANGER SET

Newly H300 Panel Display Hanger set
ARTIKELNR.
7070.300

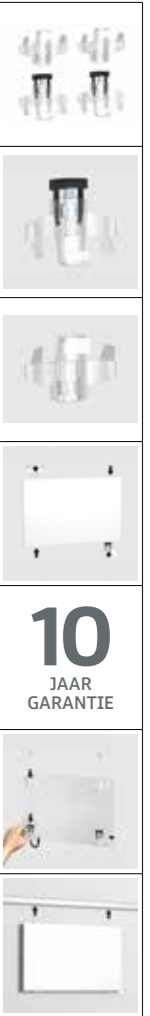

10
JAAR
GARANTIE



solo ophangsystemen
SYSTEEMPLAFOND CLIPHANGER

4/5
kg



10
JAAR
GARANTIE

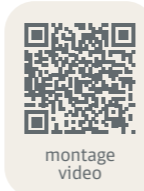

montage
video

Ophangset voor het ophangen van lijsten aan een systeemplafond

Veelzijdige en efficiënte ophangoplossing voor het ophangen van (lichte) posters, schilderijen en lijsten aan een systeemplafond, tegen wand. De Systeemplafond Cliphanger is snel en eenvoudig te installeren. Schuif de Systeemplafond Cliphanger aan het systeemplafondgedeelte aan het einde van de muur. De perlondraad van 200 cm is al bevestigd aan de clip. Bevestig de haak aan de perlondraad voor het ophangen van posters, lijsten of schilderijen met een maximaal gewicht van 4 kg.

COMPLETE SET

Set Systeemplafond Cliphanger Wit 1x 200 cm Perlondraad + Mini Haak 4 kg	Set Systeemplafond Cliphanger Zwart 1x 200 cm Perlondraad + Mini Haak 4 kg	Newly Set Systeemplafond Hanger 200 cm - Perlondraad 5 kg	Newly Set Systeemplafond Hanger 200 cm - Perlondraad 5 kg
ARTIKELNR. 7807.560	7807.561	7040.200	7041.200



solo ophangsystemen
SCHEIDINGSWANDHAKEN



HAKEN



	Haak Scheidingswand		
MAAT	16 mm	21 mm	31 mm
KLEUR	Wit	Wit	Wit
DRAAGVERMOGEN	15 kg	15 kg	15 kg
ARTIKELNR.	9.4503	9.4504	9.4506

OPHANGDRADEN



9.4424	Slider Economy	2 mm	100 cm
9.4425	Slider Economy	2 mm	150 cm
9.4426	Slider Economy	2 mm	200 cm
9.4427	Slider Economy	2 mm	250 cm
9.4428	Slider Economy	2 mm	300 cm

For overview hooks and Ophangsets see page 64-75.



Micro Grip 2 mm
30.41200 | 20 kg



Micro Grip Lock 2 mm
30.41250 | 20 kg

Flexibel en solide

Omdat niet in iedere ruimte ophangrails geplaatst mogen of kunnen worden, bieden wij ook oplossingen voor het ophangen van schilderijen en wanddecoraties in de vorm van scheidingswandhaken. Voor ruimtes waar scheidingswanden worden gebruikt, hebben wij een assortiment van verschillende soorten haken. Hiermee bestaat de mogelijkheid om ook aan dit type wanden, schilderijen en decoraties op een solide en praktische manier op te hangen. Scheidingswandhaken worden over de bovenrand van een wand geplaatst en vervolgens in combinatie met een (perlon)koord met schilderijhaak gebruikt. Afhankelijk van het gewicht van het te plaatsen schilderij of de te plaatsen wanddecoratie bieden wij verschillende oplossingen.

HAKEN



	Haak Scheidingswand			Haak Scheidingswand Flex	
MAAT	16 mm	21 mm	31 mm	11-30 mm	
KLEUR	Wit	Wit	Wit	RVS	Wit
DRAAGVERMOGEN	15 kg	15 kg	15 kg	3 kg	3 kg
ARTIKELNR.	9.4503	9.4504	9.4506	9.4540	9.4541

HOOKS



	S-Haak	Gallery Haak			Gallery Haak Groot		
MAAT	2 mm	18 mm			20 mm		
KLEUR	Wit	Wit	Vernikkeld	Brass	Wit	Vernikkeld	Brass
DRAAGVERMOGEN	20 kg	12,5 kg	12,5 kg	12,5 kg	20 kg	20 kg	20 kg
ARTIKELNR.	9.4500	9.4239	9.4238	9.4241	9.4247	9.4246	9.4248

OPHANGDRADEN



9.4412	Perlon + Oog	2 mm	100 cm
9.4413	Perlon + Oog	2 mm	150 cm
9.4414	Perlon + Oog	2 mm	200 cm
9.4415	Perlon + Oog	2 mm	250 cm
9.4416	Perlon + Oog	2 mm	300 cm
9.4975	Staalraad + Oog	2 mm	100 cm
9.4976	Staalraad + Oog	2 mm	150 cm
9.4977	Staalraad + Oog	2 mm	200 cm
9.4979	Staalraad + Oog	2 mm	300 cm



Micro Grip 2 mm
30.41200 | 20 kg



Micro Grip Lock 2 mm
30.41250 | 20 kg

Voor meer haken zie pag. 70.

solo ophangsystemen
MAGNETISCHE SCHILDERIJHAKEN



7410.001	Magnetische Schilderijhaak Staal	100 x 53 mm	max. 1 kg
7410.002	Magnetische Schilderijhaak Staal	100 x 200 mm	max. 4 kg
7410.003	Magnetische Schilderijhaak Staal	150 x 250 mm	max. 6 kg
7410.004	Magnetische Schilderijhaak Staal	200 x 300 mm	max. 12 kg

solo ophangsystemen

SCHEIDINGSWANDHAKEN

i.c.m. obimex / alcoa / sypla / systemflex / interselect systeemwanden





HAKEN		
	Haak Scheidingswand Systemflex / Interselect	Haak Scheidingswand Systemflex / Interselect
KLEUR	Wit	Zwart
DRAAGVERMOGEN	5 kg	5 kg
ARTIKELNR.	9.4520	9.4521



HAKEN		
	Haak Scheidingswand Alcoa / Sypla / Obimex	Haak Scheidingswand Alcoa / Sypla / Obimex
KLEUR	Wit	Zwart
DRAAGVERMOGEN	5 kg	5 kg
ARTIKELNR.	9.4522	9.4523

1 mm					
Twister 1 mm					
	30.21150	Twister	1 mm	Perlon	150 cm
	30.21200	Twister	1 mm	Perlon	200 cm
	30.21300	Twister	1 mm	Perlon	300 cm

2 mm					
Twister 2 mm					
	09.23100	Twister	2 mm	Perlon	100 cm
	09.23150	Twister	2 mm	Perlon	150 cm
	09.23200	Twister	2 mm	Perlon	200 cm
	09.23250	Twister	2 mm	Perlon	250 cm
	09.23300	Twister	2 mm	Perlon	300 cm
	09.23500	Twister	2 mm	Perlon	500 cm

1 mm					
Twister 1 mm					
	30.21150	Twister	1 mm	Perlon	150 cm
	30.21200	Twister	1 mm	Perlon	200 cm
	30.21300	Twister	1 mm	Perlon	300 cm

2 mm					
Twister 2 mm					
	09.23100	Twister	2 mm	Perlon	100 cm
	09.23150	Twister	2 mm	Perlon	150 cm
	09.23200	Twister	2 mm	Perlon	200 cm
	09.23250	Twister	2 mm	Perlon	250 cm
	09.23300	Twister	2 mm	Perlon	300 cm
	09.23500	Twister	2 mm	Perlon	500 cm



Micro Grip 1 mm
30.41100 | 5 kg



Micro Grip 2 mm
30.41200 | 20 kg

Voor meer haken zie pag. 70.

Voor het ophangen aan systeemwanden

Voor ruimtes waar systeemwanden worden gebruikt om binnen (kantoor)gebouwen snel en duurzaam ruimtes te creëren, hebben wij twee scheidingswandhaken in het assortiment toepasbaar op de Obimex / Alcoa / Syplaen Systemflex / Interselect systeemwanden. De scheidingswandhaak wordt eenvoudig op de gewenste plek in de systeemwand geklikt en vervolgens in combinatie met een Artiteq Twister perlon ophangdraad van 1 mm en 2 mm met schilderijhaak gebruikt. De scheidingswandhaak heeft een maximale draagkracht van 5 kg.

2 mm					
Slider Economy 2 mm					
	9.4424	Slider Economy	2 mm	Perlon	100 cm
	9.4425	Slider Economy	2 mm	Perlon	150 cm
	9.4426	Slider Economy	2 mm	Perlon	200 cm
	9.4427	Slider Economy	2 mm	Perlon	250 cm
	9.4428	Slider Economy	2 mm	Perlon	300 cm



Micro Grip 1 mm
30.41100 | 5 kg



Micro Grip 2 mm
30.41200 | 20 kg

Voor meer haken zie pag. 70.

LIJSTBENODIGDHEDEN

LIJSTBENODIGDHEDEN BEVEILIGD

- Kunstwerken veilig en direct aan de muur bevestigen en ophangen
- Veilig ophangen in combinatie met een schilderijophangstelsel
- Voor het ophangen van kunstwerken onder een lichte hoek
- Voor veilig en betrouwbaar transport
- Veilige opslag in een depot

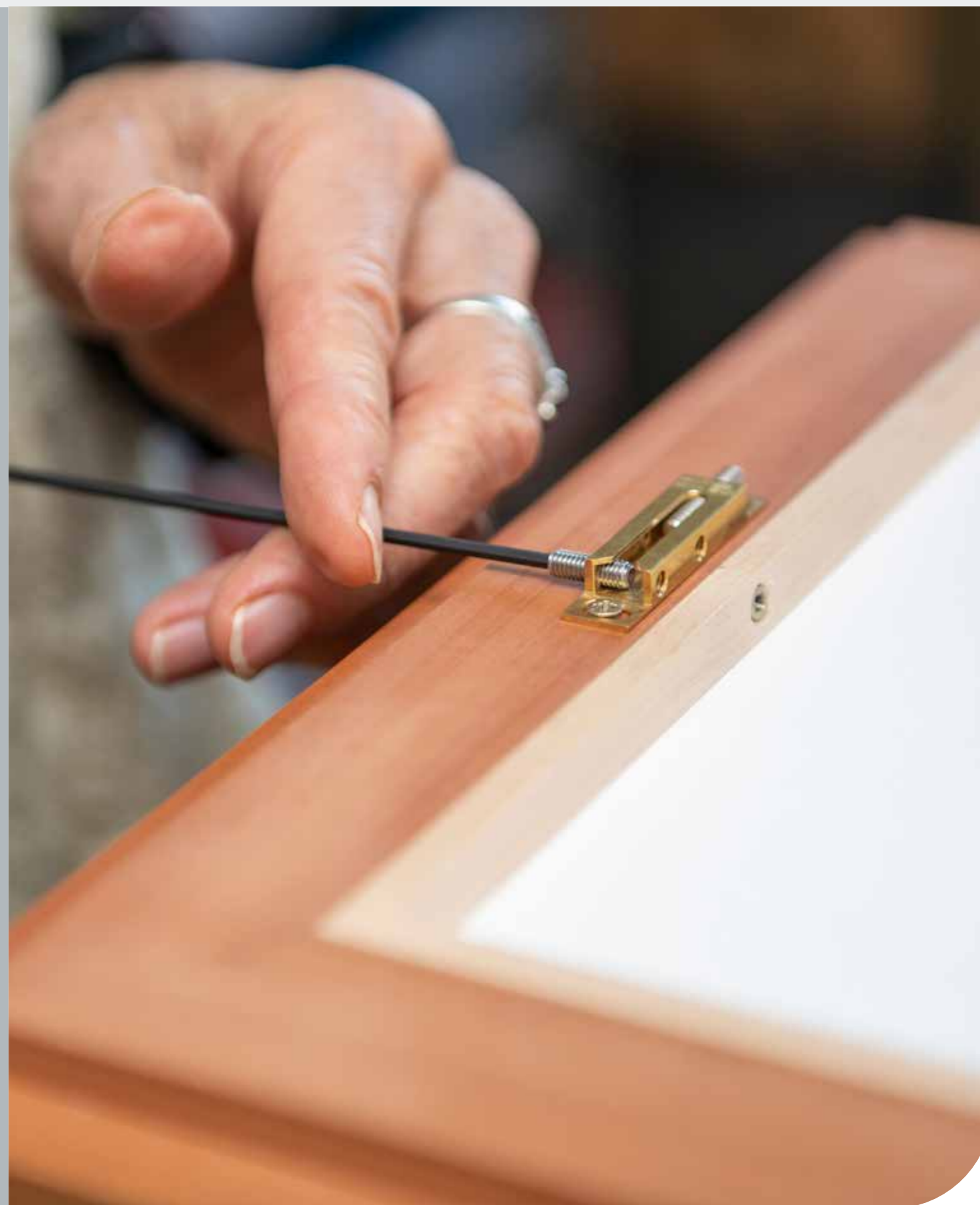

AAN DE WAND - LIJSTHANGERS

kunstwerken veilig ophangen en direct aan de wand monteren

Voor het veilig ophangen en bevestigen van kunst, schilderijen en (zware) lijsten aan de muur biedt Track & Slide® een assortiment lijsthangers zoals de **Track Junior** en **Track Junior M**.

Deze lijsthangers worden direct en éénmalig aan de achterkant van een lijst of schilderij bevestigd. Afhankelijk van de grootte en het gewicht van het kunstobject wordt bepaald welk type lijsthanger nodig is. Het systeem is voorzien van een mechanische diefstalbeveiliging en er kan verticaal en horizontaal worden versteld. Per schilderij zijn twee lijsthangers nodig.

Dit is niet alleen een veelzijdige en betrouwbare oplossing voor het ophangen van schilderijen, maar ook voor opslag in een depot, voor veilig transport en voor het ophangen in combinatie met een rail (schilderijophangstelsysteem).

LIJSTHANGERS (worden aan de lijst bevestigd)

		
max. 80 kg per set / 2 st	max. 120 kg per set / 2 st	max. 160 kg per set / 2 st
Track Junior 40 kg*	Track Junior BU 60 kg*	Track Junior M 80 kg**
ARTIKELNR. TS94374	TS94360L & TS94360R	TS94615

* Track Junior & Track Junior BU kunnen gecombineerd worden met de Depot schroeven Junior/ Junior BU (TS90635).
** Track Junior M kan gecombineerd worden met de Extender Junior M (TS21160) en de Depot schroef Junior M (TS90935).

Per schilderij, lijst of kunstwerk zijn 2 lijsthangers nodig.

LIJSTHANGERS (worden aan de lijst bevestigd)

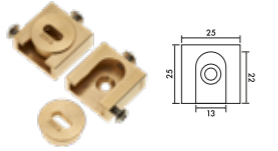
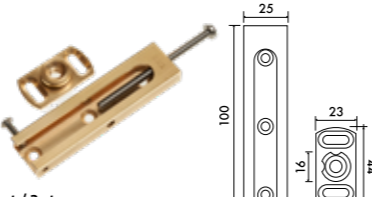
	
max. 160 kg per set / 2 st	max. 200 kg per set / 2 st
Track & Slide S L & R 80 kg	Track & Slide M 100 kg
ARTIKELNR. TS92525L & TS92525R	TS91100

Per schilderij, lijst of kunstwerk zijn twee lijsthangers nodig.

KUNSTWERKEN VEILIG OPHANGEN EN DIRECT AAN DE WAND MONTEREN



Waarom kiezen voor Track Junior / Track Junior M:

- Onderdelen van hoge kwaliteit messing en roestvrij staal
- Gebruiksvriendelijk
- Verstelbaar aan de muur zonder opnieuw op te hoeven hangen - max. aanpassing ca. 3 cm
- Diefstalbeveiliging
- Ophangen in een opslagruimte
- Veilig transporteren
- Luchtcirculatie (8 mm afstand van de muur)
- Hoge draagkracht (80, 120, 160 of 200 kg per set)
- Per schilderij zijn twee lijsthangers nodig

In slechts drie stappen worden de Track Junior of Track Junior M betrouwbaar aan de achterkant van een schilderij of kunstwerk bevestigd. Op deze manier hangt het schilderij direct aan de muur.

De schroeven moeten op dezelfde afstand van elkaar op de muur worden geplaatst als de lijsthangers op de achterkant van de lijst.

Stap 2: De lijst ophangen aan de schroeven

Plaats de lijst voorzichtig op de schroeven aan de muur. Schuif de lijst naar beneden totdat deze goed op zijn plaats klikt. Verstel de lijst vanaf de bovenkant tot deze recht hangt.

Montage-instructies – Track Junior M

Stap 1: Track Junior M aan de lijst bevestigen

Bevestig de Track Junior M in het midden van de achterkant van de lijst. Zorg ervoor dat de afstand tussen beide zijden van de lijst gelijk is. Controleer of de Track Junior M recht zit en maak hem vast.

Stap 3: Antidiefstal functie activeren

Draai, zodra het frame op zijn plaats zit, de anti-diefstalschroef aan de zijkant vast om het systeem te vergrendelen en de antidiefstal functie te activeren.

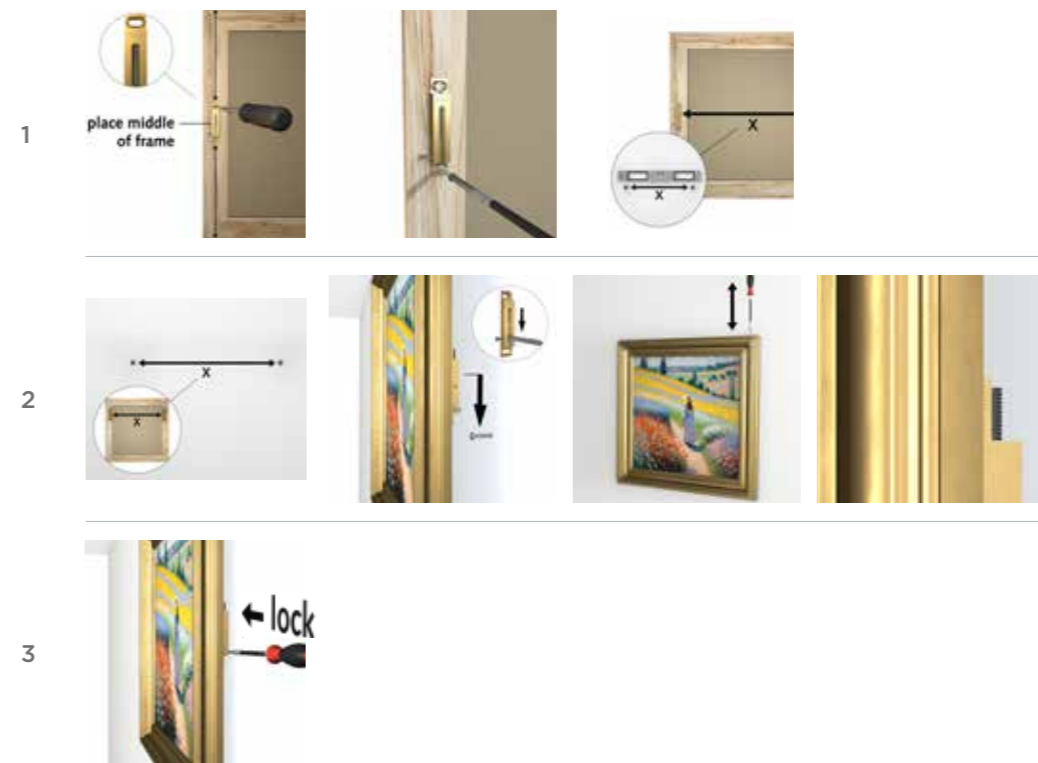

WALL HANGING - LIJSTHANGER JUNIOR ^{T&S}

veilig ophangen in combinatie met een schilderij ophangstelsel

De Lijsthanger Junior is een slimme en veilige oplossing voor het ophangen van lijsten waarop aan de achterkant al een Track Junior M element is aangebracht. Deze lijsthanger is speciaal ontworpen voor situaties waarin de lijst met staaldraden aan een schilderijophangstelsel moet worden opgehangen.

In plaats van aanvullende of nieuwe bevestigingspunten aan te brengen die de achterkant van het schilderij kunnen beschadigen, biedt de Lijsthanger Junior de mogelijkheid om de Track Junior M veilig aan de ophangdraad te bevestigen. Dit zorgt voor een strakke en schadevrije installatie, vooral als de lijsten al zijn voorzien van de Track Junior M.

Lijsthanger JUNIOR

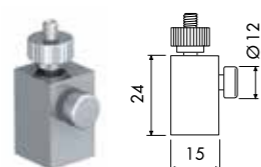

Lijsthanger Junior M 1.2-1.8 mm / 15-40 kg

ARTIKELNR.

TS94620*

* Te gebruiken in combinatie met de Track Junior M (TS94615)

Montage-instructies – Lijsthanger Junior

Stap 1: De draad in de Lijsthanger Junior plaatsen

Schuif de staaldraad door de Lijsthanger Junior. Deze wordt na het loslaten automatisch gelockt. Klik de draad op de gewenste positie in de rail van het schilderijophangstelsel.

Stap 2: De Lijsthanger Junior vastmaken aan de Track Junior M

Bevestig de Lijsthanger Junior aan de Track Junior M die op de achterkant van de lijst gemonteerd is.

Stap 3: Vergrendelen: Vervolgens vergrendelen door de schroef te verstellen in de Track Junior M en de schroef op de Lijsthanger Junior vast te draaien.

Stap 4: Positioneren van het schilderij

Hang het schilderij op de gewenste hoogte door de staaldraad in de Lijsthanger Junior te verstellen.



AAN DE WAND - HOOK4WALL T&S

kunstwerken veilig ophangen en bevestigen aan de wand

De Hook4Wall is een slimme en betrouwbare oplossing om schilderijen en kunstwerken direct aan de wand op te hangen. De Hook4Wall wordt gebruikt wanneer op de achterkant van het schilderij of kunstwerk al een ringschroef is aangebracht.

Gebruik twee Hook4Wall haken om een lijst of schilderij stevig op te hangen. De plaatsing op de muur is afhankelijk van de positie van het ophangaccessoire (zoals een ringschroef) op de achterkant van de lijst of het schilderij. De Hook4Wall is voorzien van een borgschroef voor een veilige, stabiele en stevige installatie.

Wat de Hook4Wall zo bijzonder maakt, is de combinatie van kracht, veiligheid en flexibiliteit. Met zijn hoge draagkracht (50 kg per haak) vormen zelfs zeer zware lijsten geen enkel probleem. Het ontwerp is verstelbaar, zodat u het kunstwerk eenvoudig precies ophangt zoals u wilt. Dankzij de ingebouwde diefstalbeveiliging kunt u erop vertrouwen dat uw kunstwerken goed beschermd zijn, of ze nu in een galerie hangen of in een openbare ruimte.

HOOK4WALL (montage aan de wand)

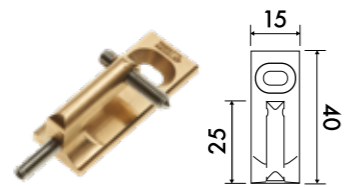

max.
100 kg
per set / 2pc

Hook4Wall 50 kg *

ARTIKELNR.

TS00011

* Hook4Wall kan gecombineerd worden met de Extender Junior M (TS21160). Per schilderij, lijst of kunstwerk zijn twee haken nodig.

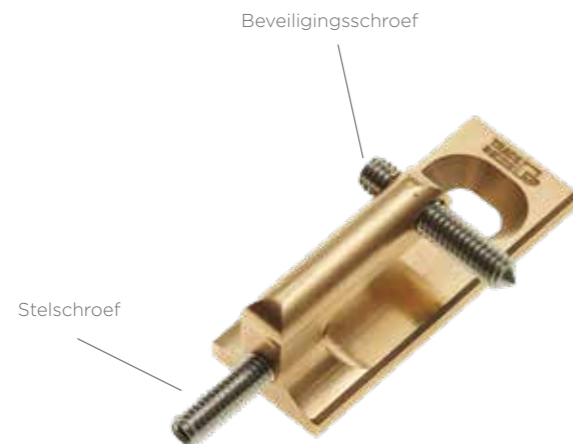

Waarom kiezen voor Hook4Wall:

- Onderdelen van hoge kwaliteit messing en roestvrij staal
- Gebruiksvriendelijk
- Verstelbaar aan de muur zonder opnieuw op te hoeven hangen - max. aanpassing ca. 6,5 cm
- Veilig door horizontale veiligheidsschroef
- Kan worden gebruikt met ringschroeven tot 6 mm
- Hoge draagkracht (100 kg per set)
- Per schilderij zijn twee lijsthangers nodig

Met slechts een paar eenvoudige stappen biedt de Hook4Wall een veilige manier om uw kunstobject direct aan de muur op te hangen.

Montage-instructies - Hook4Wall

Stap 1: Hook4Wall aan de muur bevestigen

Plaats beide Hook4Wall-haken op dezelfde afstand van elkaar als de elementen op de achterkant van het schilderij of de lijst. Als de Hook4Wall haken aan de muur zijn bevestigd, kunnen de horizontale schroeven uit de haken worden gedraaid, zodat het schilderij aan de haken kan worden opgehangen.

Stap 2: De lijst met de schroeven ophangen aan de haken

Plaats de ringschroeven (op de achterkant van de lijst) voorzichtig over de Hook4Wall. Verstel de verticale schroef om de hoogte aan te passen waar nodig. Doe dit bij beide Hook4Wall haken.

Stap 3: Antidiefstal functie activeren

Plaats de horizontale schroef terug om het schilderij aan de muur te borgen. Het schilderij is nu beveiligd.



ACCESSOIRES - EXTENDER

een schilderij ophangen onder een lichte hoek

Er is een breed scala aan accessoires die compatibel zijn met onze lijsthangers, zoals de Track Junior M. Een van die accessoires is de Extender Junior M. Deze wordt gebruikt in combinatie met de Track Junior M om meer afstand te creëren tussen het schilderij en de muur, of om een schilderij onder een lichte hoek op te hangen.

Die extra afstand kan vooral handig zijn in museumomgevingen, waar luchtcirculatie achter het schilderij vaak nodig is voor het behoud van de conditie van kunstwerken. Een goede luchtstroom helpt kwetsbare kunstwerken te beschermen tegen schade als gevolg van vocht of stilstaande lucht.

De Extender Junior M maakt die afstand mogelijk zonder iets te veranderen of bevestigen aan de achterkant van het kunstwerk, een cruciale vereiste in de museumwereld waar veel stukken kwetsbaar zijn en niet mogen worden aangeraakt.

EXTENDER

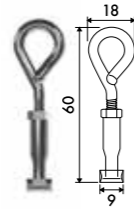

Extender Junior M

ARTIKELNR. TS21160*

* Extender Junior M te gebruiken in combinatie met Track Junior M (TS9461S) en Hook4Wall (TS0001).

SET



max.
50 kg

Track Junior M + Extender Junior M + Hook4Wall

ARTIKELNR. TS91150

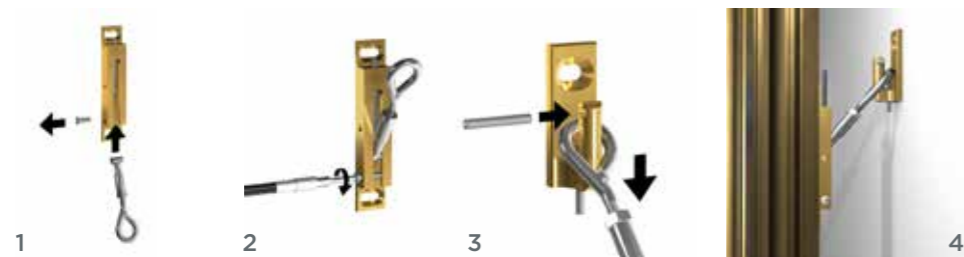

ACCESSOIRES - TRANSPORT

veilig en betrouwbaar transporteren

Musea en expositieruimtes lenen onderling vaak kunst uit. Het transporteren van deze waardevolle, vaak kwetsbare werken moet uiterst zorgvuldig en veilig worden gedaan. De Track & Slide * Set voor veilig transport is speciaal hiervoor ontworpen.

In combinatie met lijsthangers als de Track Junior M maakt het systeem een veilig en stabiel transport van kunstwerken mogelijk. Een belangrijk voordeel is dat bij deze methode geen aanpassingen aan de achterkant van het schilderij nodig zijn. Hierdoor blijft de integriteit van het kunstwerk behouden, cruciaal in de museumwereld.

TRANSPORT



Transport Beveiligingsset

Ringschroef M4 x 50

Ringschroef M4 x 60

Ringschroef M4 x 80

Spacer Junior

ARTIKELNR.

TS4000

TS16450S

TS16460S

TS16480S

TS17450X

Te gebruiken in combinatie met Track Junior (TS94374), Track Junior BU (TS94360L / TS94360R), Track Junior M (TS9461S), Track & Slide S (TS92525L / TS92525R) en Track & Wire (TS30218).

Dit is nodig voor veilig en betrouwbaar transport: Set voor veilig transport, ringschroef en Spacer Junior.

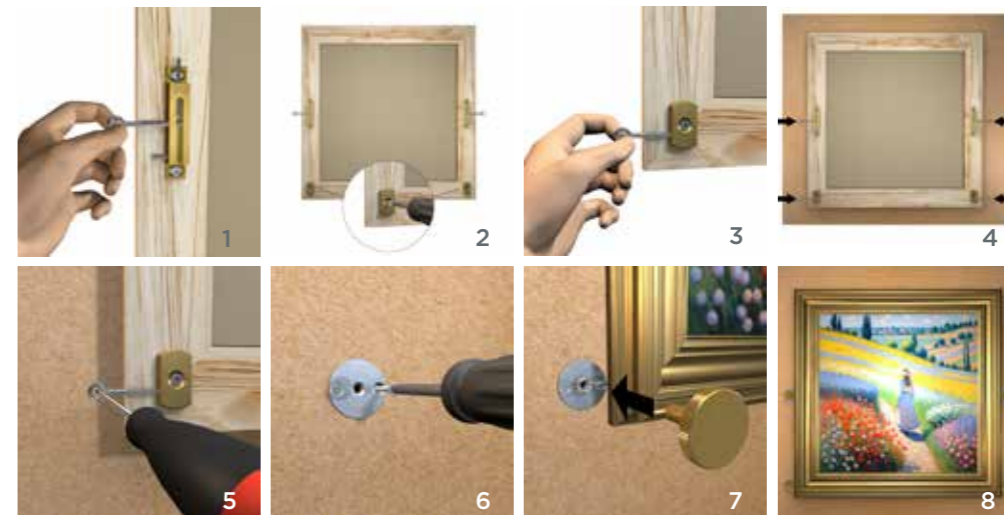



ACCESSOIRES - DEPOT

voor veilige opslag in een depot

Meer dan de helft van de schilderijencollecties van musea wordt niet aan bezoekers getoond. Deze schilderijen en kunstobjecten worden veilig opgeslagen en bewaard in een depot in het museum. Maar ook hier is het belangrijk dat schilderijen en kunstwerken eenvoudig en veilig kunnen worden opgehangen.

Wordt het schilderij bewaard in een depot? Met Depot Schroeven in combinatie met een lijsthanger zoals de Track Junior M wordt het kunstwerk eenvoudig en veilig opgehangen en bewaard op rasterwanden.

De keuze voor de juiste Depot Schroef is afhankelijk van het type lijsthanger dat aan de achterkant van het kunstobject of schilderij is bevestigd.

DEPOT

			
	Depot Schroef Junior / Junior BU	Depot Schroef Junior M	Extender Junior M
ARTIKELNR.	TS90635*	TS90935**	TS21160***
MAAT	35 x 30 mm	35 x 35 mm	

* te gebruiken in combinatie met Track Junior (TS94374) en Track Junior BU (TS90635)

** te gebruiken in combinatie met Track Junior M (TS94615)

*** te gebruiken in combinatie met Track Junior M (TS94615) en Hook4Wall (TS00011)

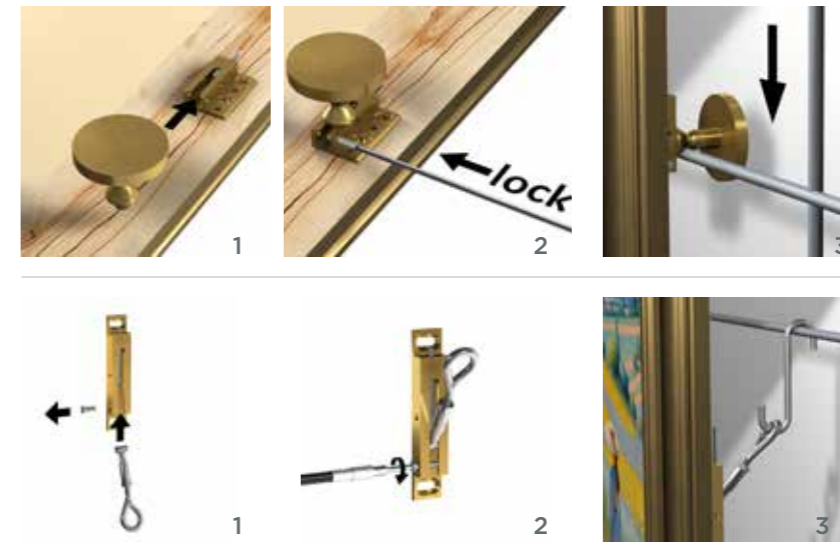

MONTAGE TOOLS 
benodigd gereedschap & bits

TOOLS



Flexibele Bithouder

ARTIKELNR.	TS9001
------------	--------

BITS



Bit voor vastdraaien - Junior M

ARTIKELNR.	TS9007
------------	--------



Bit voor verstellen - Junior

ARTIKELNR.	TS9005
------------	--------



Bit voor verstellen - M / L

ARTIKELNR.	TS9002
------------	--------

Bits TS9007, TS9005 en TS9002 worden altijd gecombineerd met de Flexibele Bithouder TS9001.

GEREEDSCHAP



Montage Tool Junior

ARTIKELNR.	TS9008	TS9008L
------------	--------	---------







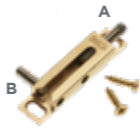

MAAT	10,5 cm	29,7 cm
------	---------	---------

Ons montagegereedschap is speciaal ontworpen voor het veilig installeren en eenvoudig verstellen van onze Track & Slide® en Track & Wire® systemen. Dit kwalitatief hoogwaardige gereedschap biedt de precisie en betrouwbaarheid die nodig zijn voor zowel de eerste inrichting als doorlopende aanpassingen, niet alleen in galeries, maar ook in retailomgevingen.

Behalve voor de montage is dit gereedschap essentieel voor het correct bevestigen van de Sliders (TS00005, TS00006) in de Double Wall Track en de Heavy Duty Track. Hierdoor bent u ervan verzekerd dat het systeem optimaal functioneert: een veilige ophanging met behoud van de esthetische uitstraling.

Met het juiste gereedschap haalt u het maximale uit uw systeem. Kijk op de volgende pagina voor een overzicht van welk gereedschap geschikt is voor welk Track & Slide® pStanguct.

MOUNTING TOOLS 
correct gebruik van gereedschap

	TS9008 TS9008L	TS9007	TS9001+	TS9002
 TS94374	A + B		A + B	
 TS94369L TS94369R	A + B		A + B	
 TS94615	A	B	A	
 TS92525L TS92525R		A + B		
 TS91100		B		A
 TS00011	A + B		A + B	
 TS30218		B		
 TS00005	A		A	
 TS00006	A		A	

LIJSTBENODIGDHEDEN

- Accessoires voor achter een houten lijst
- Veilig en stevig frame voor achter een dibond-paneel
- Accessoires voor achter een forex-, dibond- of plexiglaspaneel
- Accessoires voor het ophangen van platen en tegels



lijstbenodigdheden
ACHTER LIJSTEN

Voor het ophangen van houten lijsten of schilderijen is het belangrijk dat er een goede lijsthanger gebruikt wordt die in combinatie met de ophangsystemen van Artiteq compatible zijn. Een lijsthanger is een belangrijk onderdeel voor het correct op kunnen hangen van een lijst of schilderij. Artiteq heeft enkele lijsthangers voor aan een houten lijst of schilderij.



Z100 Powerbar 40 cm 12 kg	Z100 Powerbar 60 cm 18 kg	Z100 Powerbar 100 cm 30 kg	Z100 Powerbar 200 cm 30 kg p/m
Set van 2	Set van 2	P/10	P/10
ARTIKELNR. 7100.040	7100.060	7100.100	7100.200

Z100 Powerbar Montage Set 20 cm
2 plug, 2 Schroef 3,5 x 40 mm, 2 Schroef 3,5 x 12 mm
4045.020



Lijsthanger 1-1,5 mm Staaldraad (max. 10 kg)	Lijsthanger 1,5-2 mm Staaldraad (max. 15 kg)
ARTIKELNR. 7805.055	7805.050



Lijsthanger Zwaar t.b.v. Hout	Set Lijsthoeken Zwaar L&R
ARTIKELNR. 808.650	808.600



Set D-Ring (1 Set) 5 Kg	D-Ring Hanger 5 Kg	Schroef D-Ring
ARTIKELNR. 4055	805.249	9.4911

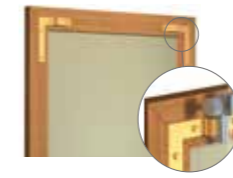

Set Lijsthoek + Ophanging
(2 stuks)

ARTICLE NO. 4056



Set Klapogen
(12 stuks)

ARTICLE NO. 4057

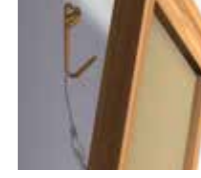

Set Wandhaken
(12 stuks)

ARTICLE NO. 4059



Set Betonhaakjes
(12 stuks)

ARTICLE NO. 4058



Set Beveiliging

ARTICLE NO. 4054



Tilt Reducer
11x5x29 mm

ARTICLE NO. 805.300



Set Tilt Reducer
(2 stuks)

ARTICLE NO. 9.6635



Lijsthanger Zwaar
t.b.v. Aluminium

ARTICLE NO. 808.720

Spoel



Staaldraad
1 mm Spoel 1x19

ARTIKELNR. 100 m 9.4904

ARTIKELNR. 500 m -



Staaldraad
1,2 mm Spoel 1x19

ARTIKELNR. 100 m 9.4955

ARTIKELNR. 500 m -



Staaldraad
1,5 mm Spoel 1x19

ARTIKELNR. 100 m 9.4990

ARTIKELNR. 500 m -



Perlon
2 mm Spoel

ARTIKELNR. 100 m 9.4404

ARTIKELNR. 500 m 9.44215



Persnippel
1-1,2 mm

ARTIKELNR. 9.4905



Draadklem
1,5 mm Alu

ARTIKELNR. 9.4430



Draadklem
2 mm Alu

ARTIKELNR. 9.4431



Ophangnippel
max. 7 kg

ARTIKELNR. 9.4211

lijstbenodigdheden
ARTITEQ BACK FRAME HANGING SYSTEM



Een **veilige** en **solide** oplossing voor het ophangen van bedrukte panelen. Creëert **diepte** en **schaduw** tussen het paneel en de wand.
Verstevigt flexibele panelen van aluminium (Dibond), forex of acryl

Het Back Frame Hanging System is een montagesysteem dat speciaal ontwikkeld is voor dunne en flexibele panelen gemaakt van aluminium (Dibond), forex of acryl. Het maakt de panelen steviger en biedt makkelijke en veilige montage. De Back Frame Power Corners bieden de mogelijkheid reeds gemonteerde panelen eenvoudig waterpas te hangen (correctie tot 6 mm).

Het Back Frame Hanging System is beschikbaar met een profiel van 8 of 15 mm in blank aluminium of geanodiseerd zilveren uitvoering.

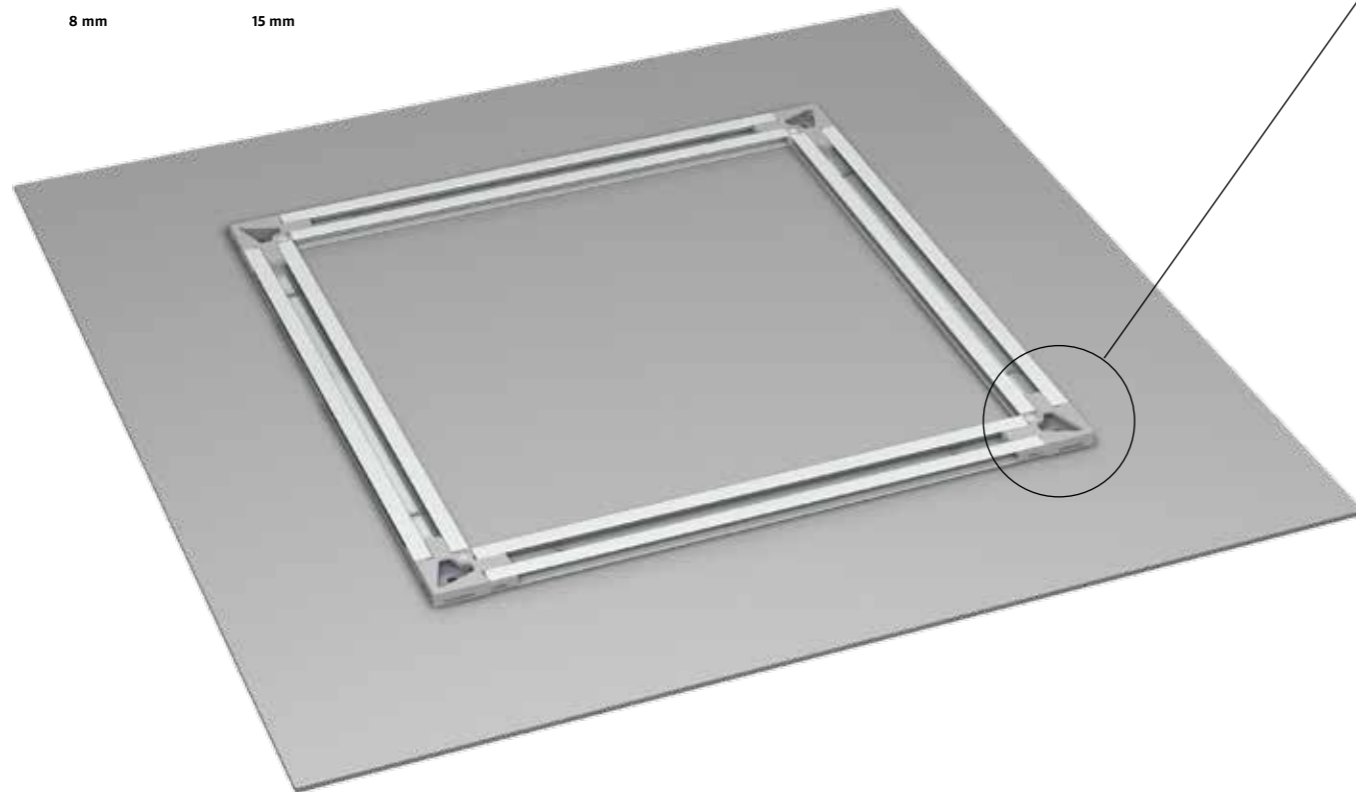
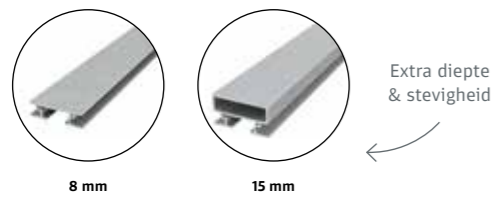

1. GEÏNTEGREERDE WANDBESCHERMING

De Power Corners hebben geïntegreerde wandbescherming.



2. BETER DRAAGVERMOGEN

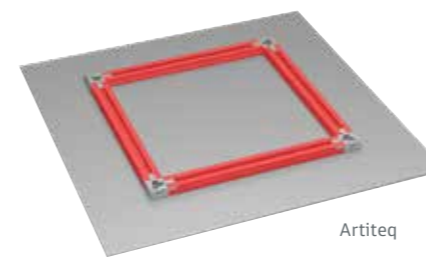

Artiteq

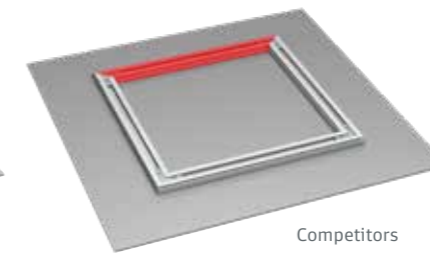

Competitors

Stevige bevestiging dankzij stalen veer!



De Power Corners worden door middel van een speciale veer stevig aan de (recht afgezaagde) profielen bevestigd. Hierdoor wordt het gewicht over het hele frame verdeeld.

3. EASY HANGING: 3 OPTIES

De Back Frame Power Corners bieden 3 mogelijkheden voor het ophangen van bedrukte panelen: Vast (1), Beveiligd (2) en Flexibel (3).

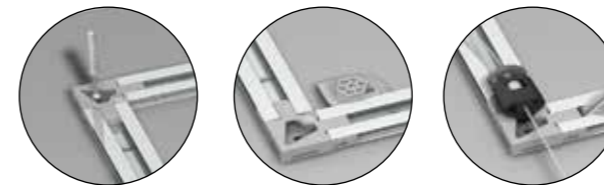

4. GEEN EXTRA ACCESSOIRES VEREIST

U hangt het bedrukte paneel op met behulp van de Power Corners, u heeft geen extra accessoires nodig.

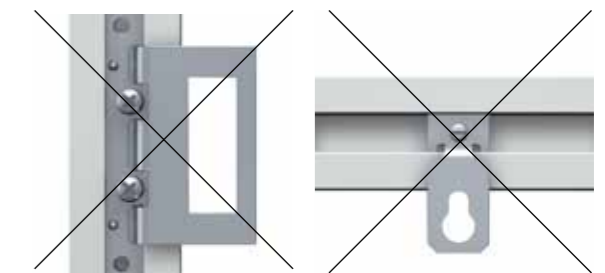

lijstbenodigheden

ARTITEQ BACK FRAME HANGING SYSTEM



Het Back Frame Hanging System is beschikbaar met een profiel van 8 of 15 mm in blank aluminium of geanodiseerd zilveren uitvoering.

BACK FRAME HANGING SYSTEM rail 8mm

05.16300	05.16301	05.16010
Back Frame Rail 8 mm 300 cm Alu Brute	Back Frame Rail 8 mm 300 cm Zilver Geanodiseerd	Back Frame Power Corner 8 mm (set of 4)

BACK FRAME HANGING SYSTEM rail 15mm

05.17300	05.17301	05.17010
Back Frame Rail 15 mm 300 cm Alu Brute	Back Frame Rail 15 mm 300 cm Zilver Geanodiseerd	Back Frame Power Corner 15 mm (set of 4)

BACK FRAME HANGING SYSTEM toevoegingen

05.16050	05.16055	05.16030	05.16040	05.16060
Tape 3m 12 mm 33 m	3M VHB Reinigingsdoekjes	Back Frame Security Key	Back Frame Flex Bumper	Set Back Frame Security Clip (4 Clips, 4 Pluggen, 4 Schroeven)

SET* BACK FRAME HANGING SYSTEM OP LENGTE INCLUSIEF 3M TAPE GEMONTEERD

	Set 2x Back Frame Rail 8 mm 344 mm Alu Brute (40 cm)	Set 2x Back Frame Rail 8 mm 444 mm Alu Brute (50 cm)	Set 2x Back Frame Rail 8 mm 544 mm Alu Brute (60 cm)	Set 2x Back Frame Rail 8 mm 644 mm Alu Brute (70 cm)	
	05.16725	05.16726	05.16735	05.16745	
	Set 2x Back Frame Rail 8 mm 744 mm Alu Brute (80 cm)	Set 2x Back Frame Rail 8 mm 844 mm Alu Brute (90 cm)	Set 2x Back Frame Rail 8 mm 944 mm Alu Brute (100 cm)	Set 2x Back Frame Rail 8 mm 1044 mm Alu Brute (110 cm)	
	05.16746	05.16755	05.16756	05.16765	

* Set is exclusief power corners 8 mm

A

Voor het bevestigen van het Back Frame Hanging System raden we aan de profielen op 100 mm afstand van elke zijde van het bedrukte paneel te plaatsen. Voor het bevestigen van de profielen op de achterzijde van bedrukte panelen adviseren wij 3M tape (artikelnummer 05.16050).

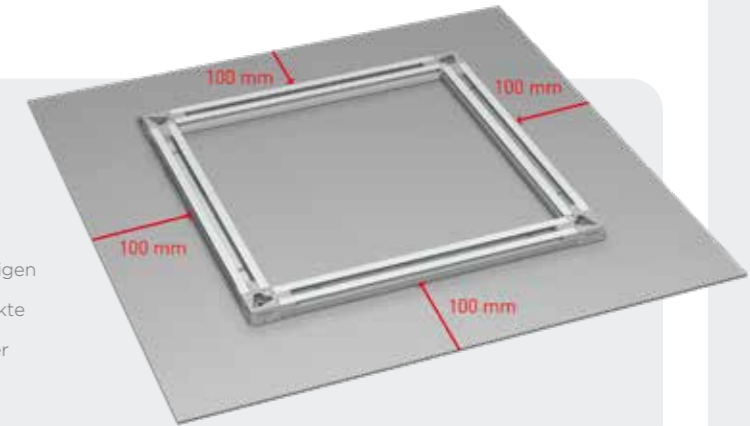

B

Er kan eventueel gekozen worden om de profielen van het Back Frame Hanging System in verstek te zagen. De profielen zijn compatibel met een breed assortiment accessoires die op de markt beschikbaar zijn.

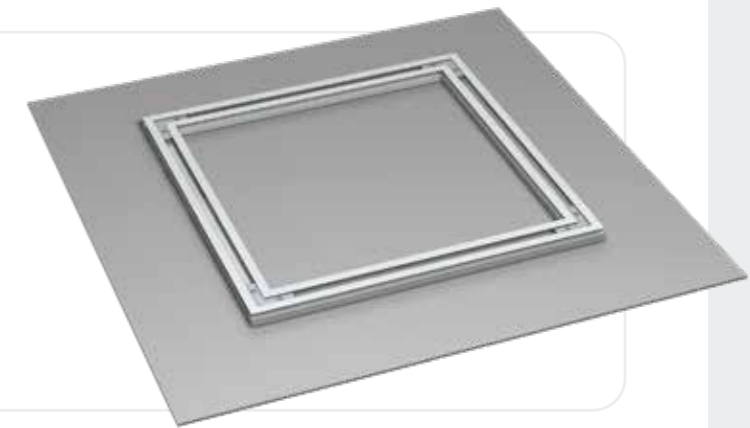

C

We adviseren het gebruik van 3M tape (algemeen advies 3M: 25 cm²/ kg) voor bedrukte panelen van aluminium (Dibond), hardschuim, forex, acryl en glas. De tabel hieronder is van toepassing wanneer de profielen van het Back Frame Hanging System geplaatst worden op maximaal 100 mm afstand van elke zijde van het bedrukte paneel (zie A). De informatie in de tabel geldt voor panelen met een maximaal totaalgewicht van 30 kg en minimale afmeting van 400 x 400 mm.



Materiaal	Dikte	Tape	Voor Oppervlakte
Dibond	3-6 mm	Enkele tape 12 mm	Tot 4 m ²
Forex	3-5 mm	Enkele tape 12 mm	Tot 4 m ²
Acryl	3-5 mm	Enkele tape 12 mm	Tot 4 m ²
Glas	6 mm	Dubbele tape 24 mm	Tot 2 m ²



montage video

lijstbenodigdheden
DIBOND / FOREX / PLEXIGLAS PANELEN

Voor het ophangen van een paneel van Dibond, Forex of plexiglas heeft Artiteq speciale Dibond-hangers. Deze Dibond-hangers zijn verkrijgbaar in 4 verschillende maten, elk met een eigen maximale draagkracht.



	Dibond Hanger	Dibond Tuner
ARTIKELNR.	809.505 45 x 45 mm (max. 1 kg)	809.030
ARTIKELNR.	809.520 70 x 70 mm (max. 2 kg)	
ARTIKELNR.	809.530 100 x 100 mm (max. 4 kg)	
ARTIKELNR.	809.540 100 x 200 mm (max. 8 kg)	



ARTIKELNR.	Afstandhouder Transparant, Zelfklevend	Afstandhouder Schuim, zelfklevend
809.001	12,5 x 12,5 x 5,7 mm	809.002 20 x 20 x 15 mm

* Ophangbeugel alleen in combinatie met Dibond-hangers 809.530 (100 x 100 mm) en 809.540 (100 x 200 mm).

Dibond Tuner - verstelbare montagebeugel

Een kunststof verstelbare montagebeugel voor een stevige en solide montage van een Dibond-, Forex- of Plexiglas-wandpaneel met een draagvermogen tot 8 kg. De Dibond Tuner is verstelbaar. Door deze te draaien kan het paneel verticaal worden versteld (tot 4 mm). De Dibond Tuner kan ook horizontaal worden verschoven over de lengte van de Dibond Hanger. Door de verstelbaarheid kan het paneel perfect waterpas worden opgehangen!

Bevestig eerst de Dibond Tuner ophangbeugel aan de muur met behulp van de meegeleverde schroef en plug. Hang vervolgens het wandpaneel met Dibond Hanger over de ophangbeugel aan de muur. De Dibond Tuner ophangbeugel kan worden gebruikt in combinatie met alle Dibond Hangers van 45 x 45 mm tot 100 x 200 mm.



ARTIKELNR.	Set Dibond Hanger
9.6894	Set Dibond Hanger 1st 45 x 45mm (1kg)
9.6895	Set Dibond Hanger 1st 70 x 70mm (2kg)
9.6896	Set Dibond Hanger 1st 100 x 100mm (4kg)
9.6897	Set Dibond Hanger 1st 100 x 200mm (8kg)

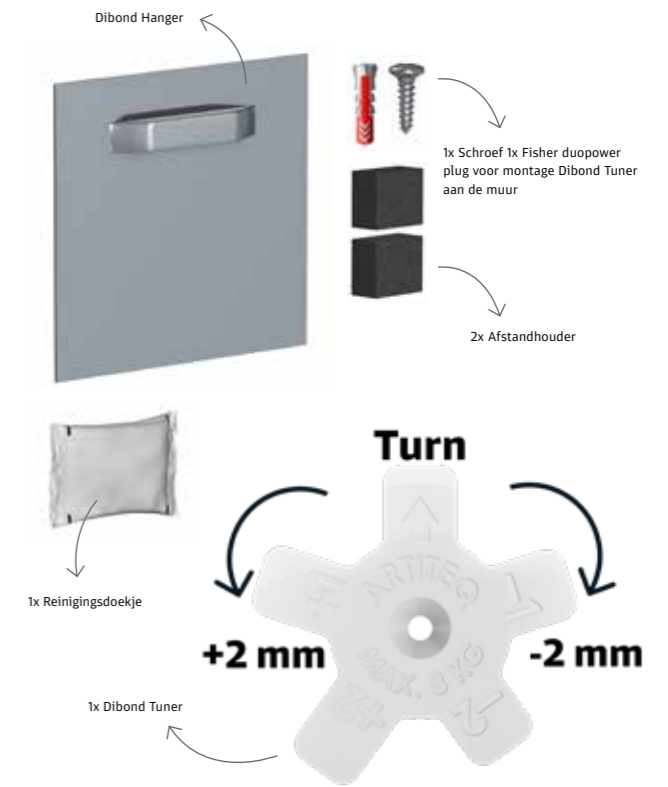

lijstbenodigdheden
ACCESSORIES VOOR BORDHANGERS & TEGELS

Tegels en borden kunnen ook opgehangen worden in combinatie met een schilderij ophangstelsel van Artiteq. Vaak beschikt een tegel of sierbord niet over een ophangpunt aan de achterkant. Met deze Tegelhanger en Bordhanger is het wel mogelijk om deze aan de muur op te hangen.

Lijsten kunnen naar voren kantelen / hangen bij gebruik van een schilderij ophangstelsel. Om het naar voren kantelen te reduceren kan deze Tilt Reducer gebruikt worden. Deze kan alleen bevestigd worden op een houten lijst.

OVERIG

			
Bordhanger Wit (1x) 19-28 cm (max. 1 kg)	Tegelhanger (1x) 32 mm (max. 200 gr)	Set Tegelhanger (4 stuks)	Set Plakhanger 30 mm For Very Light Objects (8 stuks)
ARTIKELNR. 807.025	808.130	4051	4050

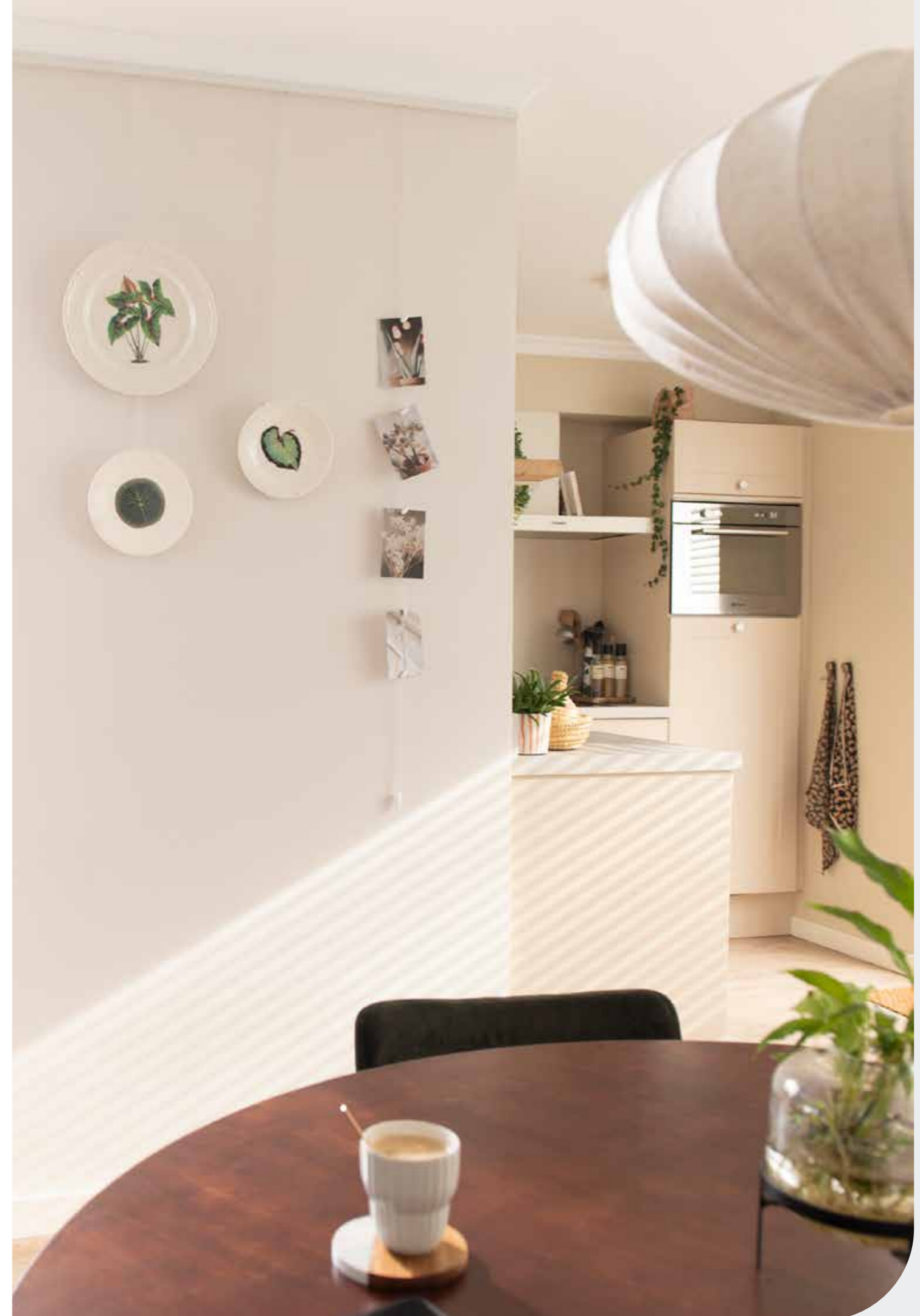

PRESENTATIE OPHANGSYSTEMEN

KABELSYSTEMEN

- Optimale presentatie van documenten, pStangucten en diensten
- Eenvoudig en snel verwisselen van inhoud
- Flexibel in rail of directe montage aan wand of plafond



presentatie ophangsystemen - kabelsystemen
DISPLAY IT LED FLEX

Opvallen met LED panelen

Dit kabelsysteem met LED verlichting zorgt voor de optimale presentatie van documenten, pStangucten en diensten. Het is uitermate geschikt om toegepast te worden als presentatiesysteem in vitrines, daar waar de informatie dag en nacht mag opvallen! Het is mogelijk om de rail aan de wand of het plafond te monteren. De adapters zijn in een handomdraai in- en uit de rail te draaien voor een flexibel gebruik van het systeem.



RAIL

Rail Zwart*	Rail Zwart*	Ophangset	Aansluitset	Rail Afdekkap Zwart	Eindkap
183 cm	300 cm	2x 300 cm		82/37 x 82 mm	
ARTIKELNR. 7720.183	7720.300	7710.010	7710.020	7740.019	7740.005

* Rail is inclusief bevestigingsmateriaal en eindkappen

presentatie ophangsystemen - kabelsystemen
DISPLAY IT LED FIXED

Een eyecatcher aan de wand

Het kabelsysteem Display It LED Fixed heeft een vaste montage aan wand of plafond en geeft een opvallende presentatie door de LED panelen. Net als de FLEX-versie kan het gebruikt worden in vitrines of op andere plekken binnen een gebouw. De inhoud van de panelen zijn telkens in een handomdraai te wisselen.



STAALKABELSET

Ophangset
2x 300 cm
ARTIKELNR. 7710.030

presentatie ophangsystemen - kabelsystemen
DISPLAY IT LED PANELEN

De A3, A4, A2 en A1 LED panelen zijn in liggend en staand formaat te gebruiken. De 2x A4 en 3x A4 LED panelen zijn alleen staand te gebruiken. Alle LED panelen zijn voorzien van heldere LED verlichting. De staalkabels lopen door een auto-grip functie door de LED panelen en verbinden deze met elkaar. Dit zorgt voor een professionele, strakke presentatie en maakt het verstellen in hoogte van de panelen snel en eenvoudig. Het systeem kan dubbelzijdig worden gebruikt: de voor- en achterzijde van de LED panelen kunnen van lichtdoorlatend papier worden voorzien.

LED PANELS

ARTIKELNR.	7700.004	A4 (liggend & staand)	9 watt
ARTIKELNR.	7700.003	A3 (liggend & staand)	17 watt
ARTIKELNR.	7700.002	A2 (liggend & staand)	22 watt
ARTIKELNR.	7700.020	2x A4 (alleen staand)	17 watt
ARTIKELNR.	7700.021	3x A4 (alleen staand)	24 watt

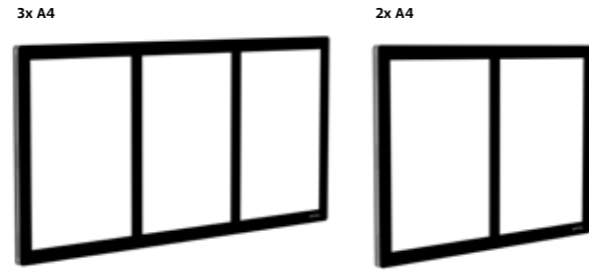

STAAND

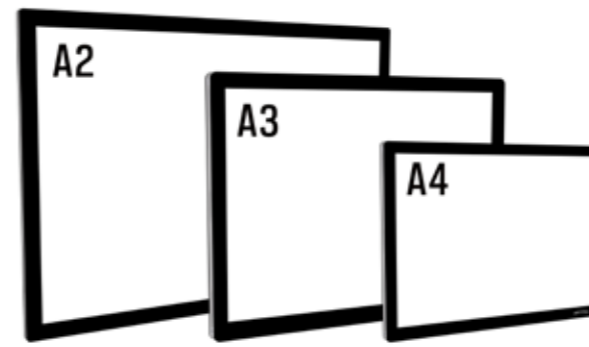
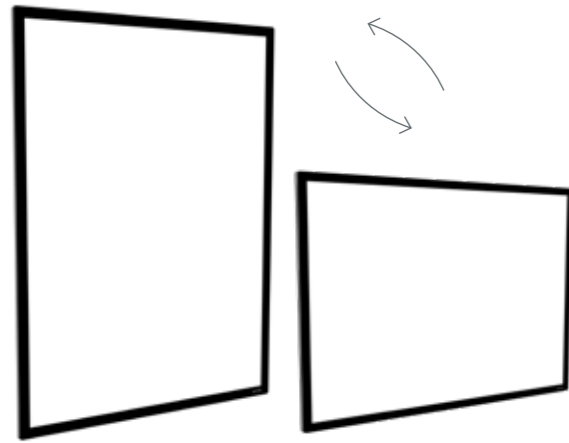

LIGGEND & STAAND

PREMIUM NEVERTEAR BACKLIT PAPIER



7706.004	A4
7706.003	A3

TRAFOS



	Trafo*		Trafo Dimbaar**
	60 VA	200 VA	150 VA
ARTIKELNR.	7730.060	7730.200	7730.150CA

* Totale lengte van snoer trafo 5m
 ** Alleen bruikbaar met app 'Casambi'

LED panelen met print op normaal papier



LED panelen met print op Xerox Nevertear Backlit Papier



mogelijke combinaties:

combinatie A

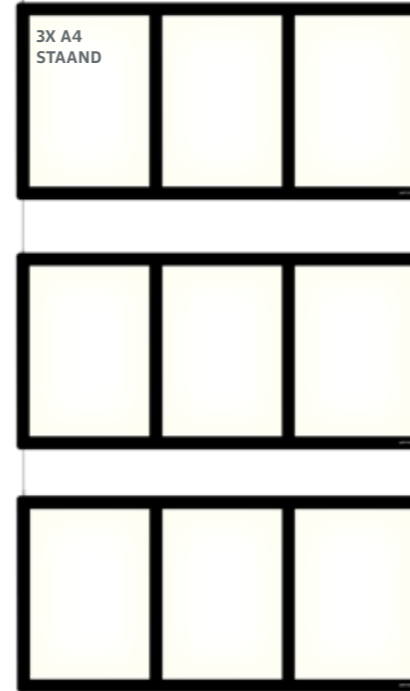

combinatie B

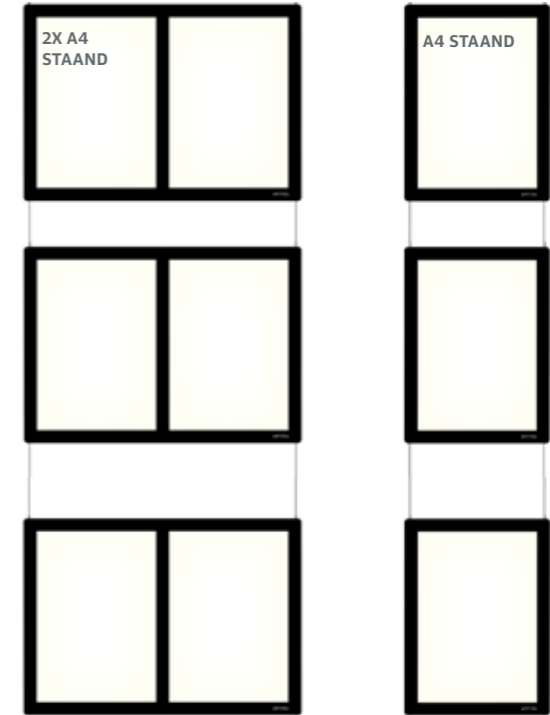

combinatie C

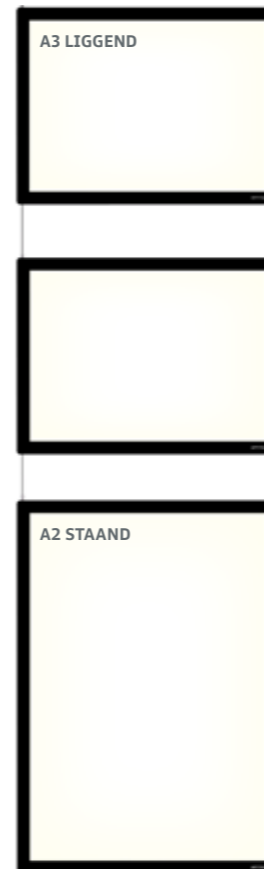

combinatie D



presentatie ophangsystemen - kabelsystemen
DISPLAY IT FIXED

Display It: professioneel en overzichtelijk

Met het presentatiesysteem Display It kunt u uw mededelingen of documenten professioneel en overzichtelijk presenteren. De kunststof lijsten van het systeem zijn eenvoudig te monteren en op de juiste hoogte te verschuiven. Dankzij de E-clip voor Display It is de inhoud van de kunststof lijsten binnen een paar tellen te verwisselen. Ook kunnen hierdoor de lijsten makkelijk aan elkaar gekoppeld worden, waardoor een horizontale en verticale presentatie mogelijk is. Dit presentatiesysteem is uitermate geschikt voor de makelaardij of als presentatiemiddel voor afdelingen in ziekenhuizen en andere instellingen. Display It heeft een Flex (flexibele montage) en Fixed (vaste montage) uitvoering. De Display It Flex uitvoering wordt gebruikt in combinatie met een ophangrail en stangen, die eenvoudig in de rail te verplaatsen zijn.



STAALKABELSET



boven



onder

Set Staalkabel
2 mm Vast

400 cm

ARTIKELNR. 7820.400

KLEMMEN



E-Clip

2 mm

ARTIKELNR. 7805.005

Klem Enkel

2-4 mm

ARTIKELNR. 7805.001

Klem Dubbel

2-4 mm

ARTIKELNR. 7805.002

DISPLAYS



ARTIKELNR. 7803.211

2 mm A4

30 x 21 cm Liggend

ARTIKELNR. 7803.212

2 mm A4

21 x 30 cm Staand

ARTIKELNR. 7803.301

2 mm A3

42 x 30 cm Liggend

ARTIKELNR. 7803.302

2 mm A3

30 x 42 cm Staand



Veer Display It Metaal

ARTIKELNR. 7805.006

COMPLETE SET



Box Display It E-Clip

2x Set Staalkabel 2 mm Fixed (400 cm), 20x E-Clip, 5x Display 2 mm A4 Staand

ARTIKELNR. 7830.401



inhoud makkelijk te verwisselen



montage video

presentatie ophangsystemen - kabelsystemen
DISPLAY IT FLEX

Display It: professioneel en overzichtelijk

Met het presentatiesysteem Display It kunt u uw mededelingen of documenten professioneel en overzichtelijk presenteren. De kunststof lijsten van het systeem zijn eenvoudig te monteren en op de juiste hoogte te verschuiven. Dankzij de E-clip voor Display It is de inhoud van de kunststof lijsten binnen een paar tellen te verwisselen. Ook kunnen hierdoor de lijsten makkelijk aan elkaar gekoppeld worden, waardoor een horizontale en verticale presentatie mogelijk is. Dit presentatiesysteem is uitermate geschikt voor de makelaardij of als presentatiemiddel voor afdelingen in ziekenhuizen en andere instellingen. Display It heeft een Flex (flexibele montage) en Fixed (vaste montage) uitvoering. De Display It Flex uitvoering wordt gebruikt in combinatie met een ophangrail en stangen, die eenvoudig in de rail te verplaatsen zijn.

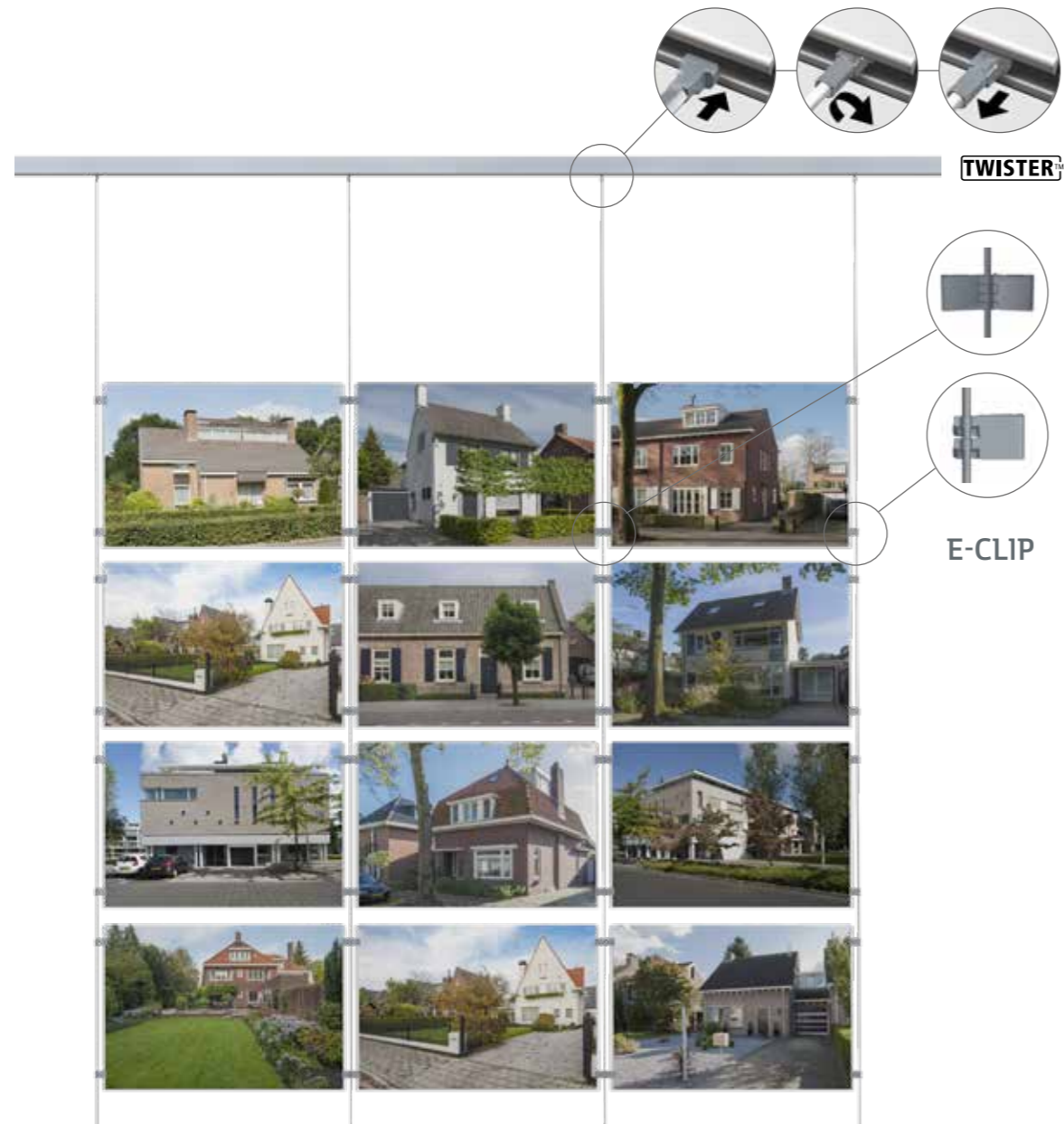

Te gebruiken in combinatie met alle schilderij ophangsystemen



inhoud makkelijk te verwisselen



STANGEN

	Twister 2 mm Stang RV5	Twister 2 mm Stang Wit
	200 cm	200 cm
ARTIKELNR.	9.4188	9.4198

KLEMMEN

	E-Clip	Klem Single	Klem Double
	2 mm	2.4 mm	2-4 mm
ARTIKELNR.	7805.005	7805.001	7805.002



DISPLAYS

	ARTIKELNR.	7803.211	2 mm A4	30 x 21 cm Liggend	
	ARTIKELNR.	7803.212	2 mm A4	21 x 30 cm Staand	
	ARTIKELNR.	7803.301	2 mm A3	42 x 30 cm Liggend	
	ARTIKELNR.	7803.302	2 mm A3	30 x 42 cm Staand	
				Veer Display It Metaal	
				7805.006	

presentatie ophangsystemen - kabelsystemen
FLEX SCREEN OPHANGSET

40 kg

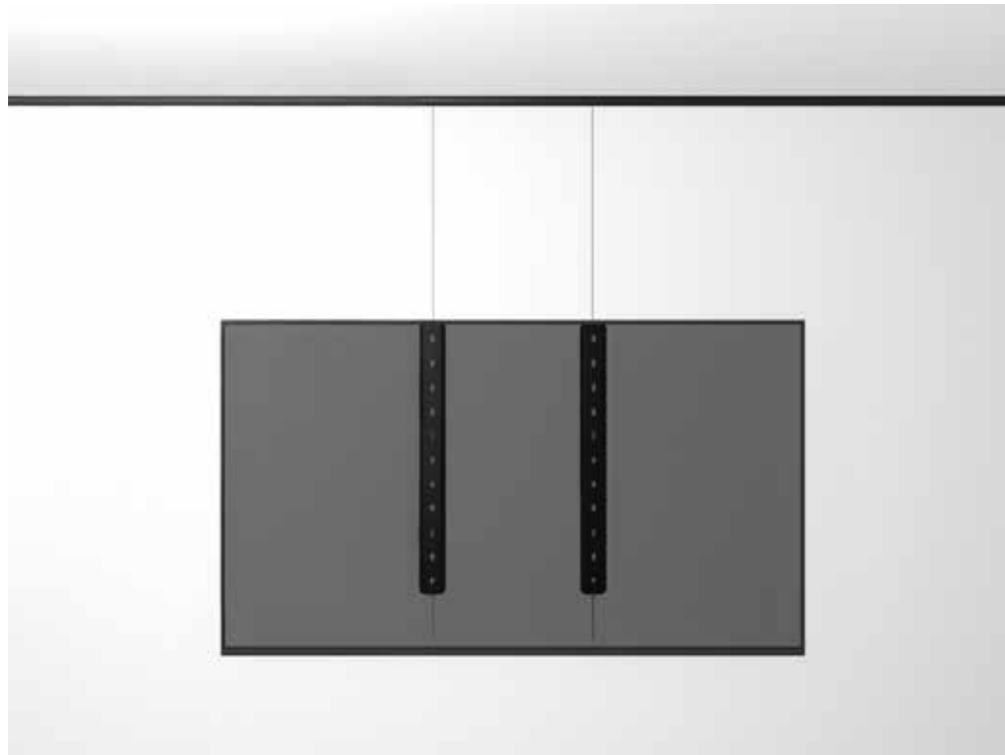

Met de Flex Screen Ophangset kunt u elke tv of monitor omtoveren tot een strak en stijlvol wandscherm. Geen Geen vaste muurbeugels, geen boorgaten, alleen een flexibele en verplaatsbare tv-bevestigingsoplossing waardoor uw scherm naadloos in uw interieur past. Perfect voor ruimtes waar de indeling vaak verandert, zoals kantoren, scholen en moderne woonkamers. De set bevat een universeel metalen frame dat compatibel is met standaard VESA-bevestigingspatronen en geschikt is voor verschillende schermformaten.

Met de in hoogte verstelbare stalen kabels met automatische vergrendeling kunt u het scherm precies op de gewenste hoogte plaatsen. Deze kabels kunnen rechtstreeks in een bestaand Artiteq-beeldrailsysteem worden gemonteerd, waardoor het scherm horizontaal verstelbaar is zonder gereedschap of schade aan de muur. Dankzij de geïntegreerde stelvoeten kunt u de kanteling en uitlijning van het scherm eenvoudig nauwkeurig afstellen voor een perfect rechte opstelling.

FLEX SCREEN OPHANGSET



Flex Screen Ophangset - Zwart

ARTIKELNR. 9.4560

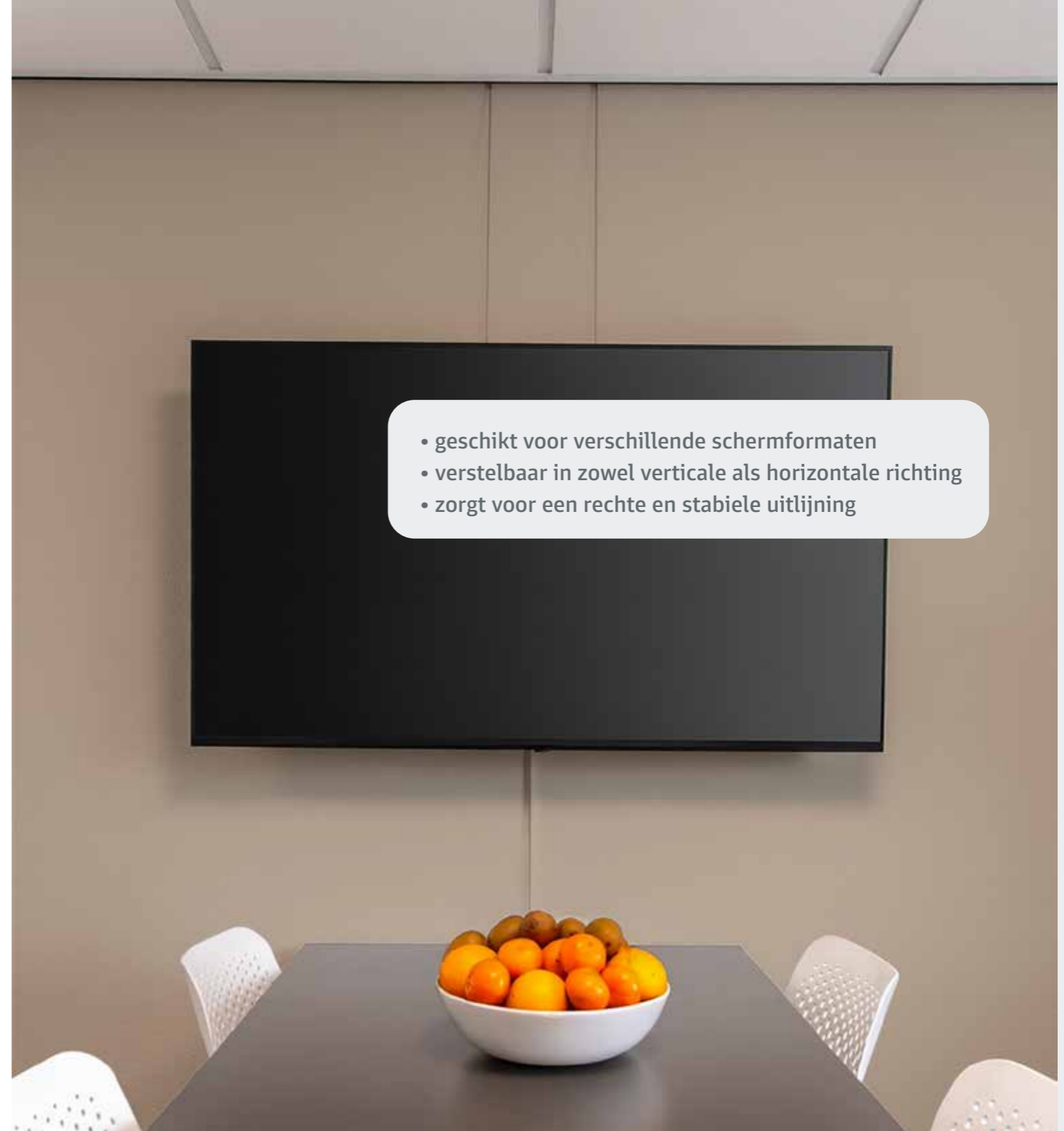

- geschikt voor verschillende schermformaten
- verstelbaar in zowel verticale als horizontale richting
- zorgt voor een rechte en stabiele uitlijning

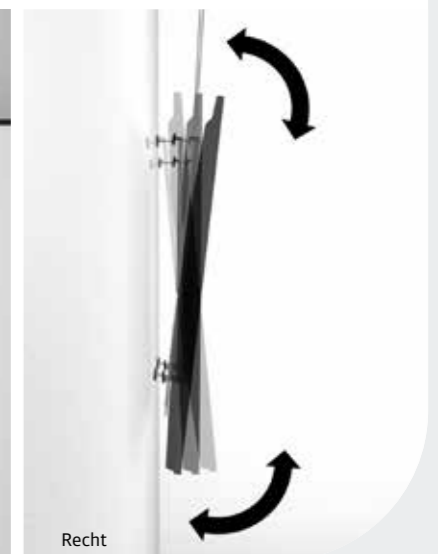
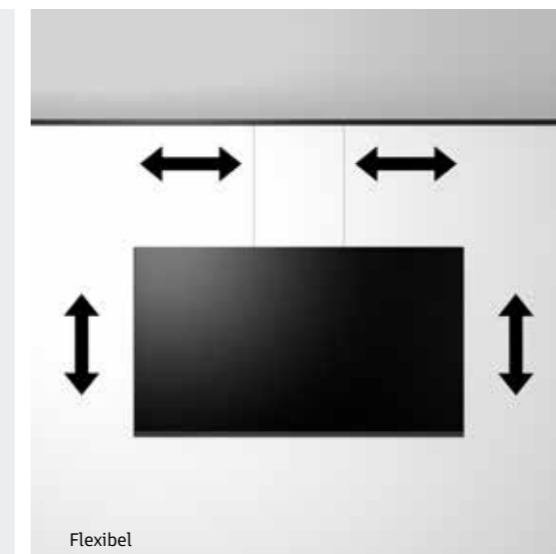
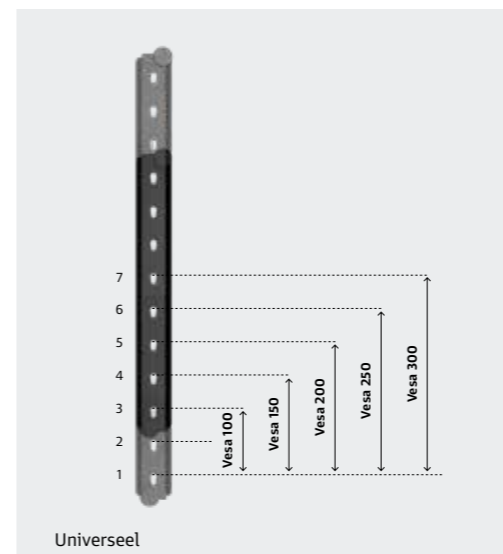

presentatie ophangsystemen - kabelsystemen
WHITEBOARDS OPHANGEN

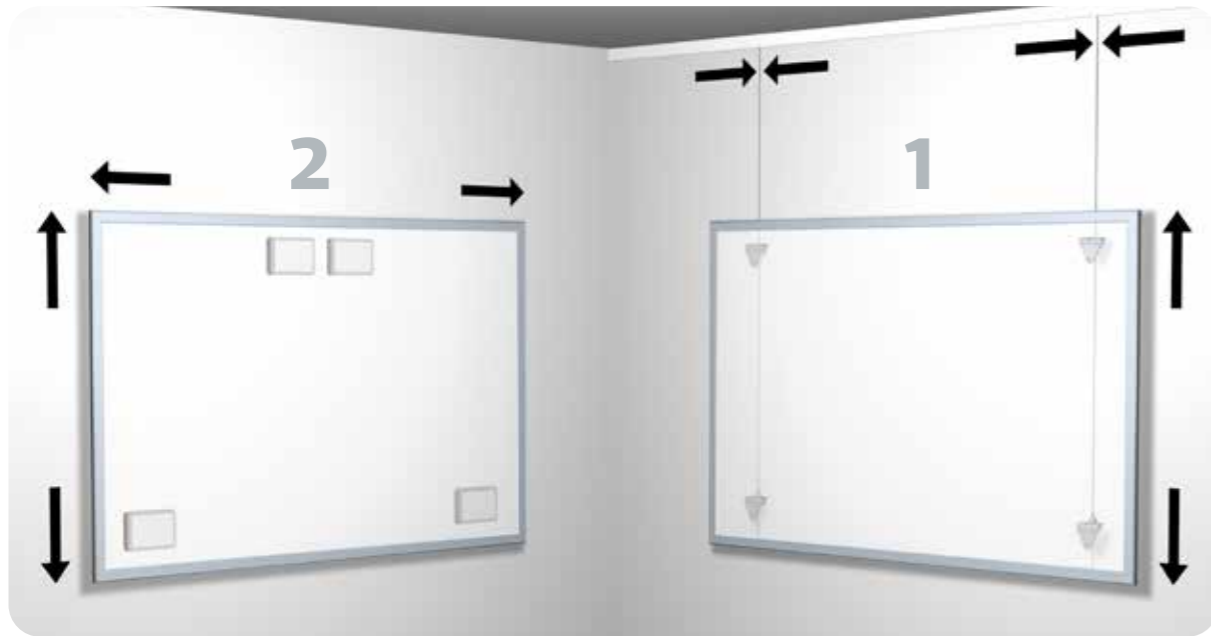

Er zijn verschillende manieren om een whiteboard aan de wand te bevestigen. Een whiteboard ophangen met behulp van de Whiteboardset biedt de mogelijkheid het whiteboard horizontaal en verticaal te herpositioneren. Het Artiteq Whiteboardset is ontwikkeld om whiteboards eenvoudig aan de wand op te hangen en biedt flexibiliteit doordat het in combinatie met onze ophangrails wordt gebruikt. De klemmen zorgen voor een stabiele plaatsing van het whiteboard tegen de muur. Door de combinatie van de Whiteboardset met de ophangrail, is het zeer eenvoudig om het whiteboard precies op de gewenste plek te plaatsen. Met behulp van meerdere magnetische bevestigingsblokken kan een whiteboard eenvoudig op een stalen wand in een werkruimte worden opgehangen.



presentatie ophangsystemen - kabelsystemen
**WHITEBOARDSET /
 MAGNETISCH BEVESTIGINGSBLOK**

30 kg



WHITEBOARDSET

	2x	2x	12x
Whiteboardset (excl. draad)*	Klem up	Klem down	Schroef 10 mm
ARTIKELNR. 9.4550			

Te gebruiken met alle Artiteq Schilderij Ophangsystemen.
 *Te gebruiken met twister 2 mm Staaldraad (zie p. 66). Niet geschikt voor prikborsten.

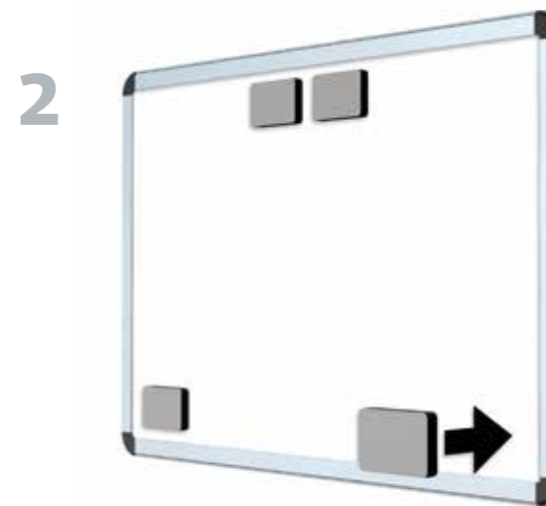

MAGNETISCH BEVESTIGINGSBLOK

	7430.001	Magneetblok Zelfklevend tbv Whiteboard	75 x 50 x 11 mm	max. 3 kg
--	----------	--	-----------------	-----------

presentatie ophangsystemen - kabelsystemen

SPANDRAAD SET



Voor het horizontaal ophangen van tekeningen, posters, knutselwerkjes, slingers of versieringen is deze Spandraad set de uitkomst. De Spandraad set bestaat uit 300 cm lang zwart staaldraad en kan gecombineerd worden met zwarte paperclips in de vorm van een waterdruppel of zwarte papierklemmen. Het zwarte staaldraad is magnetisch - kies voor leuke magneetjes om zo de tekeningen op te hangen. Bevestig de wandbevestiging op de gewenste hoogte aan de wand en span het staaldraad. Ideaal voor in de klas of schoolgangen!



Spanset:
Staaldraad Zwart 300 cm +
Wandbevestiging 5 kg

ARTIKELNR. 7807.570



12x

Papierklem Zwart

808.050



30x

Waterdruppel
Papierclip

808.040

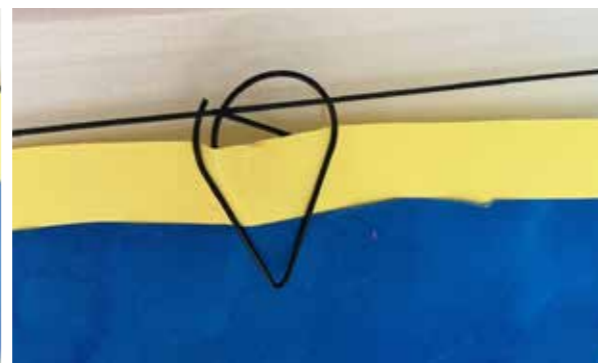

PRESENTATIE OPHANGSYSTEMEN

RAILSYSTEMEN

- Flexibele presentatie van tekeningen, documenten en informatie
- Directe montage aan wand
- Eenvoudig en snel verwisselen van tekeningen
- Uitbreiden met extra accessoires



presentatie ophangsystemen - railsystemen
INFO RAIL

 > 80g
 < 2 mm

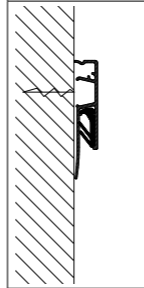
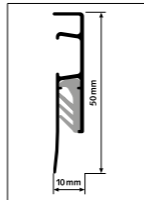

10
 JAAR
 GARANTIE

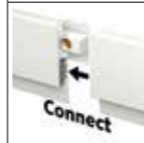







De Info Rail is het ideale presentatiesysteem voor kaarten, posters, tekeningen en foto's aan de wand. Het presenteren van documenten aan een wand kan op een nette en georganiseerde manier met de Info Rail. Met dit systeem hoeven wanden niet beschadigd te worden door punaises, plakbandjes e.d. en is het wisselen van tekeningen of posters snel en eenvoudig. Met name in klaslokalen en in gangen van scholen is dit ophangstelsel onmisbaar geworden. Maar ook thuis of op kantoor is de Info Rail een ideaal presentatiesysteem om informatie te delen en presenteren. Foto's en tekeningen ophangen of recepten bij de hand houden: de Info Rail biedt de oplossing.

Eenvoudige montage met behulp van clips

De Info Rail is ontwikkeld voor het ophangen van documenten door middel van een rubberen klemming in de rail. Papier vanaf 80 g tot karton met een dikte van 2mm zijn hierdoor stevig vastgeklemd in de rail. Na het monteren van de Click & Connect clips aan de wand kan de Info Rail eenvoudig op de clips bevestigd worden.

Maak de Info Rail veelzijdig met behulp van de accessoires **me-clip**, **Clip Hanger**, **Support Clip** en **Storage Clip**. Zie volgende bladzijdes voor meer informatie.

INFO RAIL

	05.55025	Info Rail Wit	25 cm	Incl. Bevestigingsmateriaal en Eindkappen
	05.55050	Info Rail Wit	50 cm	Incl. Bevestigingsmateriaal en Eindkappen
	05.55100	Info Rail Wit	100 cm	Incl. Bevestigingsmateriaal en Eindkappen
	05.55200	Info Rail Wit	200 cm	Incl. Bevestigingsmateriaal en Eindkappen
	05.55300	Info Rail Wit	300 cm	Incl. Bevestigingsmateriaal en Eindkappen
	05.54025	Info Rail Alu	25 cm	Incl. Bevestigingsmateriaal en Eindkappen
	05.54050	Info Rail Alu	50 cm	Incl. Bevestigingsmateriaal en Eindkappen
	05.54100	Info Rail Alu	100 cm	Incl. Bevestigingsmateriaal en Eindkappen
	05.54200	Info Rail Alu	200 cm	Incl. Bevestigingsmateriaal en Eindkappen
	05.54300	Info Rail Alu	300 cm	Incl. Bevestigingsmateriaal en Eindkappen
	05.56025	Info Rail Zwart Structuur	25 cm	Incl. Bevestigingsmateriaal en Eindkappen
	05.56100	Info Rail Zwart Structuur	100 cm	Incl. Bevestigingsmateriaal en Eindkappen
	05.56200	Info Rail Zwart Structuur	200 cm	Incl. Bevestigingsmateriaal en Eindkappen
	05.55100M	Info Rail Magnetic Wit	100 cm	Incl. Bevestigingsmateriaal, Eindkappen en 4 Mouse Magnets
	05.55200M	Info Rail Magnetic Wit	200 cm	Incl. Bevestigingsmateriaal, Eindkappen en 4 Mouse Magnets
	05.47160	Eindkap Info Rail Wit (L&R)		
	05.47150	Eindkap Info Rail Grijs (L&R)		
	05.47170	Eindkap Info Rail Zwart (L&R)		



Artiteq Info Rail
 in onderwijs

INFO RAIL me ALL-IN SET

	05.53100	Info Rail me Wit	100 cm	Inclusief 4 x me-clip	Incl. Bevestigingsmateriaal en Eindkappen
	05.53200	Info Rail me Wit	200 cm	Inclusief 8 x me-clip	Incl. Bevestigingsmateriaal en Eindkappen



presentatie ophangsystemen - railsystemen
me-CLIP AND CLIP HANGER



me-CLIP



05.47100	me-clip Zwart	44,5(h) x 74(b) x 13(d) mm
05.47110	me-clip Wit	44,5(h) x 74(b) x 13(d) mm



montage video

CLIP HANGER 1 kg



05.47200	Clip Hanger Zwart	59(H) X 8,5(B) X 23(D) mm
05.47210	Clip Hanger Wit	59(H) X 8,5(B) X 23(D) mm



montage video

me-clip - handig, mooi en persoonlijk

De *me-clip* voor Info Rail voegt een extra element toe aan het concept: de mogelijkheid een naam te plaatsen en de rail te gebruiken als persoonlijk communicatiemiddel. De inhoud van de clip is eenvoudig te wisselen en heeft een kwalitatieve uitstraling, hoe vaak de clip ook wordt gebruikt. Handig, rechtstreeks en snel aanpasbaar, dankzij de combinatie met de slimme flexibele eigenschappen van de Info Rail.

Clip Hanger

Clip Hanger is een haakje dat met een simpele klik op de Info Rail bevestigd kan worden. Het haakje kan gebruikt worden om lichte voorwerpen als knutselwerkjes of een koptelefoon op te hangen. Een handige toevoeging aan het Info Rail concept!



presentatie ophangsystemen - railsystemen
STORAGE CLIP EN SUPPORT CLIP

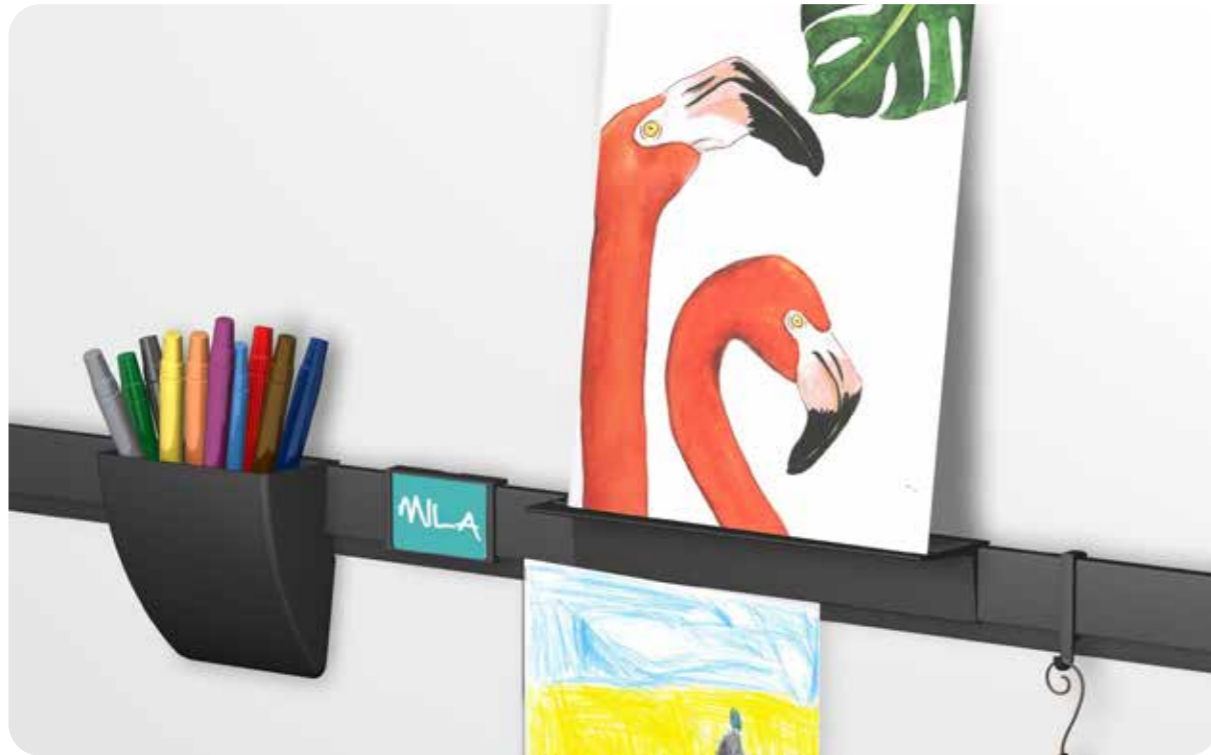

Twee handige aanvullende accessoires

De Support Clip en Storage Clip zijn twee handige aanvullende accessoires voor aan de Info Rail en Info Rail Magnetisch. Beide accessoires voegen een extra dimensie en element toe aan het Info Rail concept. Met de Support Clip de mogelijkheid om kleine knutselwerkjes, (wens)kaarten, kleine lijsten of schilderijen op canvas eenvoudig te presenteren. De Support Clip wordt eenvoudig op iedere gewenste plek aan de rail bevestigd. Op het vlak van 6cm breed en 25cm lang is het wisselen van de kleine knutselwerkjes, wenskaarten of kleine lijsten eenvoudig en snel. De subtiele rillen zorgen ervoor dat de gepresenteerde producten goed blijven staan. De Storage Clip is een praktische extra opberg vak voor pennen, stiften of overige kleine spullen. Net als de Support Clip wordt de Storage Clip eenvoudig op iedere gewenste plek aan de rail bevestigd. De stijlvolle ronde vorm heeft een tijdloze uitstraling. Beide extra accessoires zijn verkrijgbaar in de kleuren zwart en wit.

STORAGE CLIP



05.47400	Storage Clip Zwart 1 kg	60 (h) x 126 (b) x 123 (d) mm
05.47410	Storage Clip Wit 1 kg	60 (h) x 126 (b) x 123 (d) mm



SUPPORT CLIP





05.47300	Support Clip Zwart 1 kg	60 (h) x 250 (b) x 42 (d) mm
05.47310	Support Clip Wit 1 kg	60 (h) x 250 (b) x 42 (d) mm

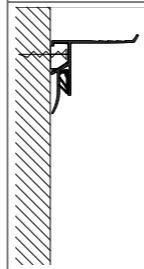
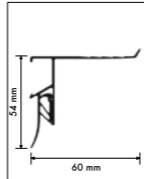

presentatie ophangsystemen - railsystemen
INFO RAIL+

 **>80g**
 <2 mm



 **5**
 kg p/m

10
 JAAR
 GARANTIE



INFO RAIL +



05.57200

Info Rail+ Wit

200 cm

Incl. bevestigingsmateriaal en eindkappen



05.47180

Eindkap Info Rail+ Wit (L&R)

Veelzijdig presentatiesysteem aan wand

Met de Info Rail+ kunt u aan de wand een veelzijdig presentatiesysteem maken. Foto's, tekeningen of recepten zijn eenvoudig in de rail te klemmen, zoals u mogelijk al gewend bent van onze Info Rail. Bovenop is een 6 cm breed vlak waar kleine fotolijsten, schilderijen op canvas, (wens)kaarten of overige kleine knutselwerkjes gepresenteerd kunnen worden. Een ideaal, flexibel en veelzijdig presentatiesysteem waarbij wanden niet beschadigd hoeven te worden en het wisselen van tekeningen, posters of lijsten snel en eenvoudig gaat. Papier vanaf 80 g tot karton met een dikte van 2 mm worden dankzij een tweevoudige kunststof klemming stevig vastgeklemd in de rail. Het bovenvlak van 6 cm is voorzien van enkele subtiele rillen om zo een kaart of een lijst stabiel te presenteren.



presentatie ophangsystemen - railsystemen



CARD RAIL



10
JAAR
GARANTIE



CARD RAIL

	1x		4x
Card Rail Wit (RAL 9016) Incl. Bevestigingsmaterialen		Muis Magneetjes Wit	
ARTIKELNR.	7220.110		

EXTRA / OPTIONEEL

	7430.010	Muis Magneetjes Kleur
	7430.020	Muis Magneetjes Wit

presentatie ophangsystemen - overig

POSTER SYSTEMEN



POSTERSYSTEMEN

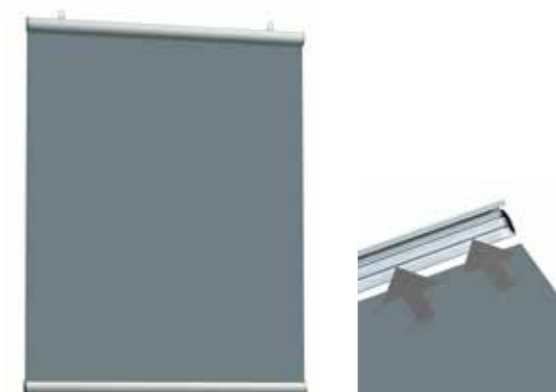

7350.050	Poster snap 50 cm
7350.070	Poster snap 70 cm
7350.100	Poster snap 100 cm
7350.120	Poster snap 120 cm

SIGNING OPHANGSYSTEMEN

- bewegwijzering binnen gebouw
- ophangen van akoestische panelen aan plafond
- mogelijkheden voor plafond en systeemplafonds
- diverse combinaties mogelijk



signing ophangsystemen
XPO RAIL VERLAAGD HANGEND

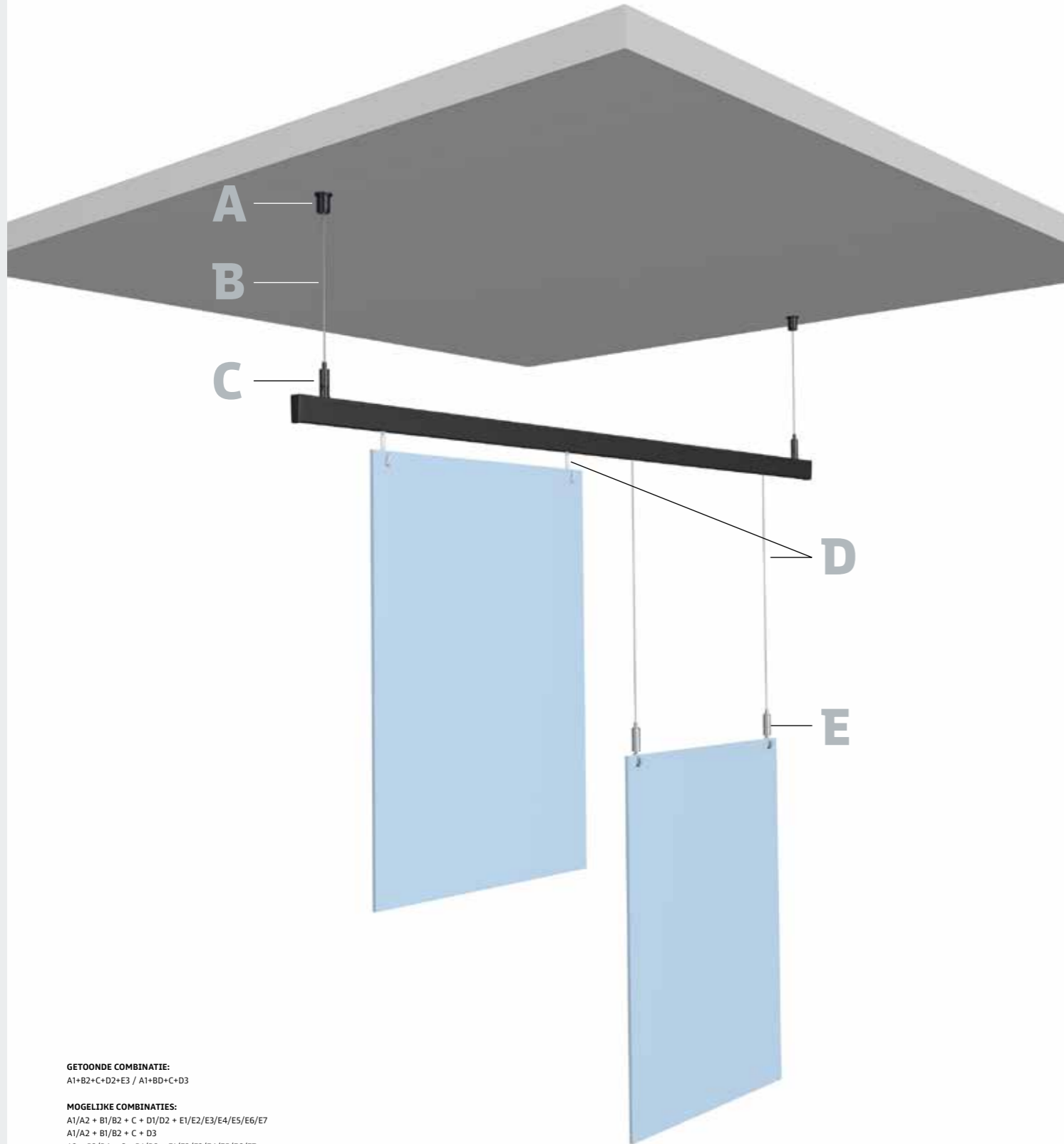

GETOONDE COMBINATIE:
 A1+B2+C+D2+E3 / A1+BD+C+D3

MOGELIJKE COMBINATIES:
 A1/A2 + B1/B2 + C + D1/D2 + E1/E2/E3/E4/E5/E6/E7
 A1/A2 + B1/B2 + C + D3
 A3 + B3/B4 + C + D1/D2 + E1/E2/E3/E4/E5/E6/E7
 A3 + B3/B4 + C + D3

A			A2			A3
Plafond-bevestiging Zwart C01BL	Fischer Duopower 5x25 5 mm	Schroef 3,5 x 40 mm	Plafond-bevestiging Vernikkeld C01NI	Fischer Duopower 5x25 5 mm	Schroef 3,5 x 40 mm	Plafondhanger Zelfklemmend 1,2 mm CS01NI
7807.100	9.4934	9.4945	7807.110	9.4934	9.4945	7807.140

B1	B2	B3	B4
Staaldraad + Glijder 1,2 mm 300 cm Zwart	Staaldraad + Glijder 1,2 mm 300 cm Vernikkeld	Staaldraad 7 x 7 1,2 mm 10 m*	Staaldraad Zwart 7 x 7 1,2 mm 3 m*
7807.200	7807.210	7807.350	7807.360

C		
Ophangklem XPO Rail 1,2 mm	XPO Rail 200 cm Zwart	Eindkap XPO Rail Zwart
7807.060	05.15201	05.15030

D1	D2	D3
Staaldraad + Glijder 1,2 mm 300 cm Zwart	Staaldraad + Glijder 1,2 mm 300 cm Vernikkeld	Twister Hook
7807.200	7807.210	9.4510

E1	E3	E4	E5	E6	E7
Staaldraadhaak Zelfklemmend 1,2 mm ST01BL	Staaldraadhaak Zelfklemmend 1,2 mm ST02NI	Staaldraadhaak Zelfklemmend 1,2 mm ST03NI	Staaldraadhaak Zelfklemmend 1,2 mm STC01NI	Staaldraadhaak Zelfklemmend 1,2 mm STD01NI Nickel	Staaldraadhaak Zelfklemmend 1,2 mm STD01BL Zwart
7807.010	7807.030	7807.040	7807.050	7807.080	7807.070

* Kabeltang 7807.900 beschikbaar voor gebruik met staaldraad 7 x 7 1,2 mm.

signing ophangsystemen
XPO RAIL

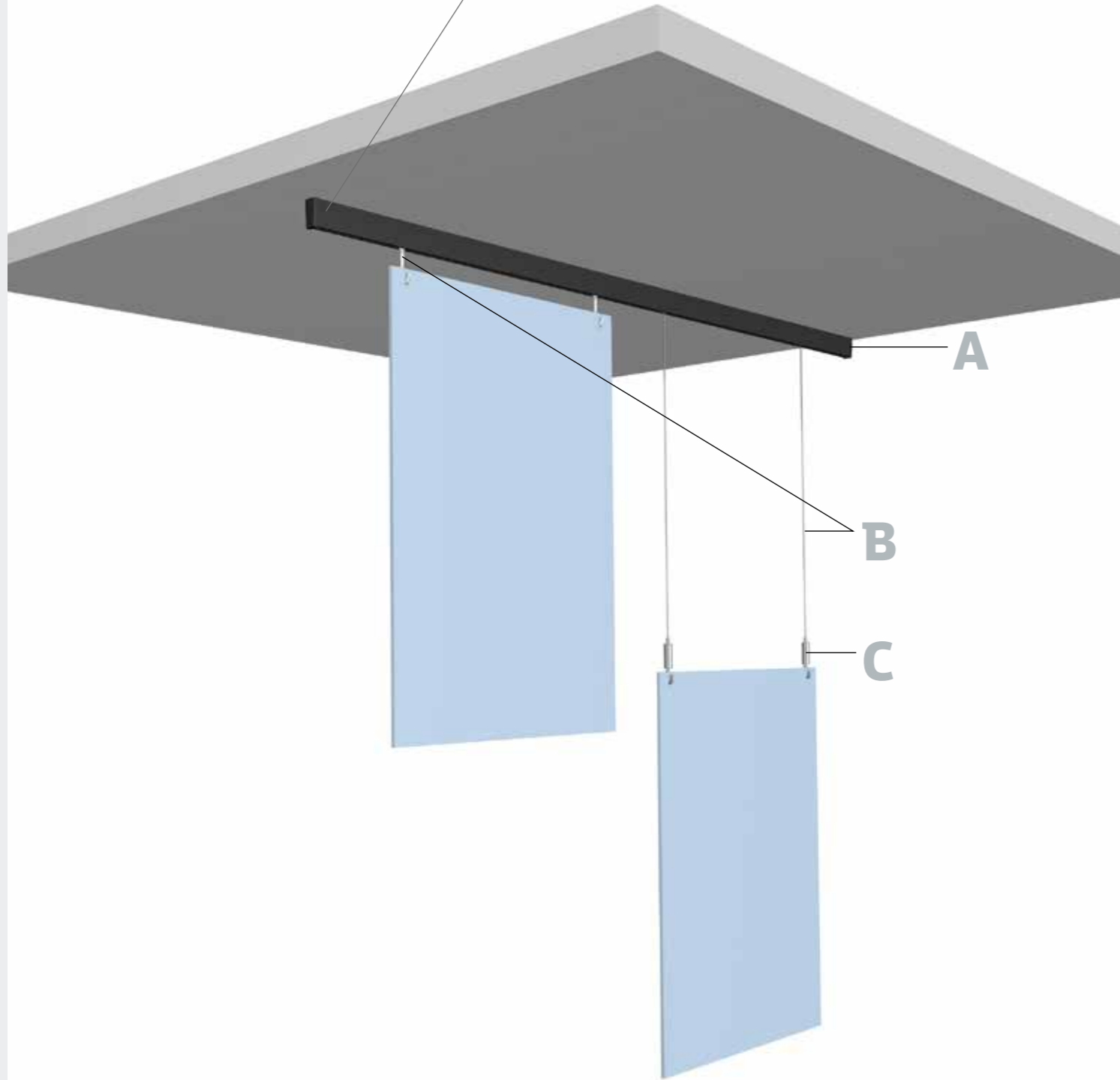
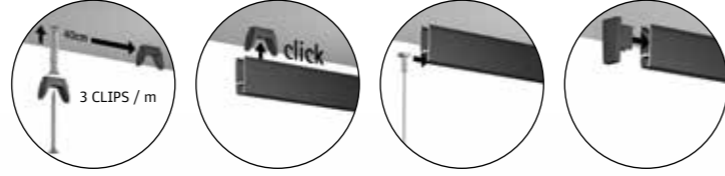

GETOONDE COMBINATIE:

A + B3
A + B2 + C3

MOGELIJKE COMBINATIES:

A + B1/B2 + C1/C2/C3/C4/C5/C6/C7
A + B3

A

XPO Rail 200 cm Zwart	XPO Rail 200 cm Wit Primer
05.15201	05.15200

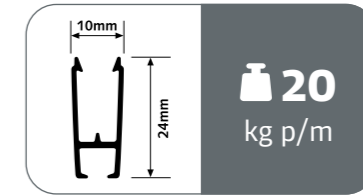

A

Eindkap XPO Rail Zwart	Eindkap XPO Rail Wit	Clip Click&Connect XPO Rail	Fischer Duopower 5x25 5 mm	Schroef 3,5 x 40 mm	Montageset XPO Rail Wit 200 cm	Montageset XPO Rail Zwart/Alu 200 cm
05.15030	05.15020	05.15010	9.4934	9.4945	5092	5093

B

B1	B2	B3
Staaldraad + Glijder 1,2 mm 300 cm Zwart	Staaldraad + Glijder 1,2 mm 300 cm Nickel	Twister Hook
7807.200	7807.210	9.4510

C

C1	C3	C4	C5	C6	C7
Staalraadhaak Zelfklemmend 1,2 Mm STO1BL	Staalraadhaak Zelfklemmend 1,2 mm STO2NI	Staalraadhaak Zelfklemmend 1,2 mm STO3NI	Staalraadhaak Zelfklemmend 1,2 mm STCOINI	Staalraadhaak Zelfklemmend 1,2 mm STDOINI Nickel	Staalraadhaak Zelfklemmend 1,2 mm STDO1BL Zwart
7807.010	7807.030	7807.040	7807.050	7807.080	7807.070

INHOUD MONTAGESET

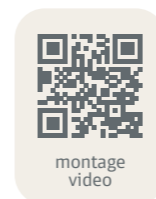

montage
video



		Aantal 200 cm
05.15010	Clip XPO Rail	6x
9.4934	Plug Fischer 5 mm	6x
9.4945	Schroef tbv Plug Fischer 5 mm	6x
05.15020 / 05.15030	Eindkap XPO Rail Wit / Zwart	2x
2639	Instructie	1x

signing ophangsystemen
PLAFOND

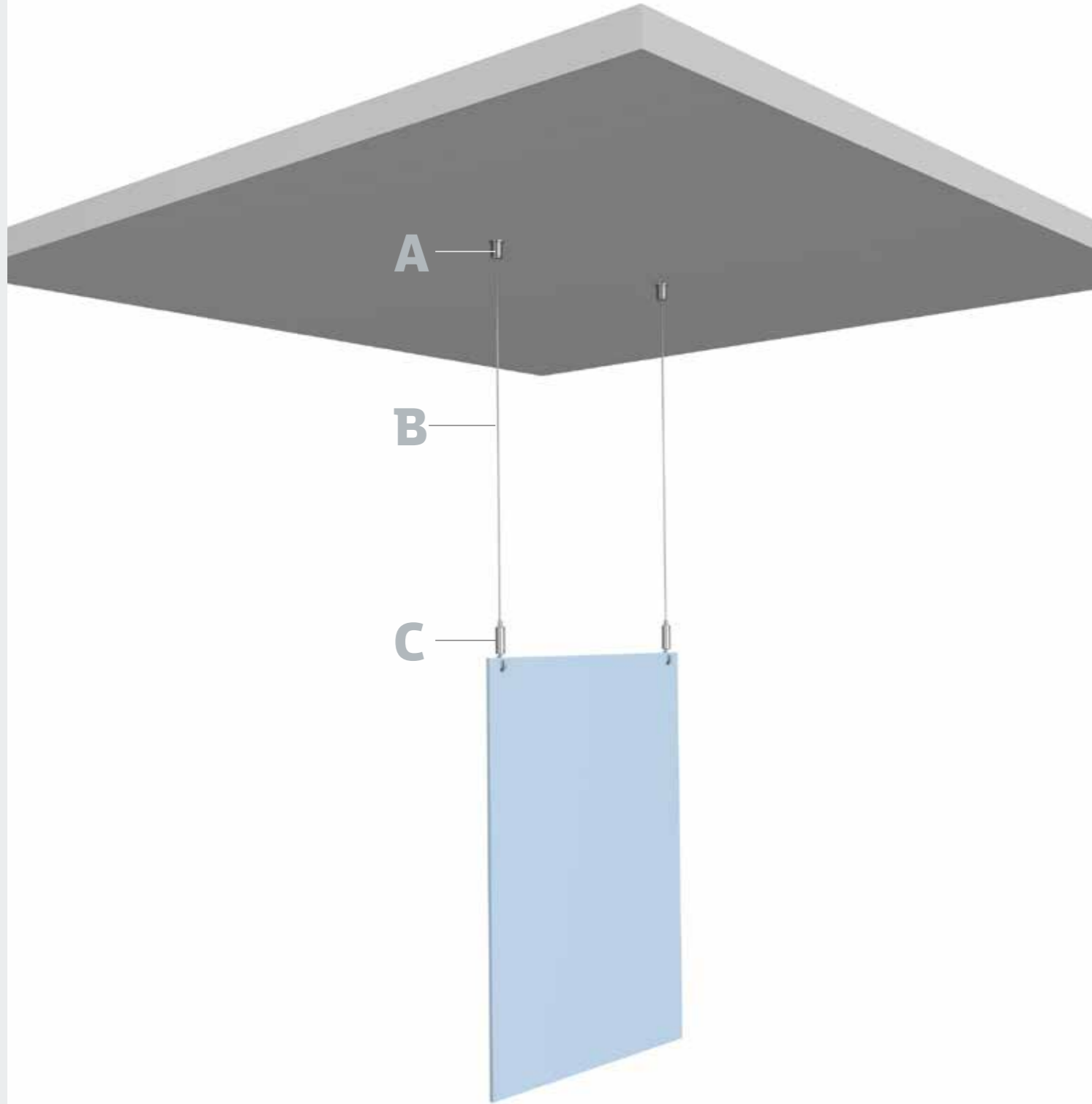

GETOONDE COMBINATIE:
A2 + B2 + C3

MOGELIJKE COMBINATIES:
A1/A2 + B1/B2 + C1/C2/C3/C4/C5/C6/C7
A3 + B3/B4 + C1/C2/C3/C4/C5/C6/C7

A			A2			A3
Plafond-bevestiging Zwart C01BL	Fischer Duopower 5x25 5 mm	Schroef 3,5 x 40 mm	Plafond-bevestiging Vernikkeld C01NI	Fischer Duopower 5x25 5 mm	Schroef 3,5 x 40 mm	Plafondhanger Zelfklemmend 1,2 mm C50INI
7807.100	9.4934	9.4945	7807.110	9.4934	9.4945	7807.140

B1	B2	B3	B4
Staaldraad + Glijder 1,2 mm 300 cm Zwart	Staaldraad + Glijder 1,2 mm 300 cm Vernikkeld	Staaldraad 7 x 7 1,2 mm 10 m*	Staaldraad Zwart 7 x 7 1,2 mm 3m*
7807.200	7807.210	7807.350	7807.360

C1	C3	C4	C5	C6	C7
Staaldraadhaak Zelfklemmend 1,2 mm ST01BL	Staaldraadhaak Zelfklemmend 1,2 mm ST02NI	Staaldraadhaak Zelfklemmend 1,2 mm ST03NI	Staaldraadhaak Zelfklemmend 1,2 mm STC0INI	Staaldraadhaak Zelfklemmend 1,2 mm STD0INI Nickel	Staaldraadhaak Zelfklemmend 1,2mm STD01BL Zwart
7807.010	7807.030	7807.040	7807.050	7807.080	7807.070

D
COMPLETE SET
Set Plafond 2x Staaldraad 1,2 mm 300 cm + 2x Plafond Bevestiging Vernikkeld + 2x Staaldraadhaak
7807.520

* Kabeltang 7807.900 beschikbaar voor gebruik met staaldraad 7 x 7 1,2 mm

signing ophangsystemen
PLAFOND SCHUINE WAND

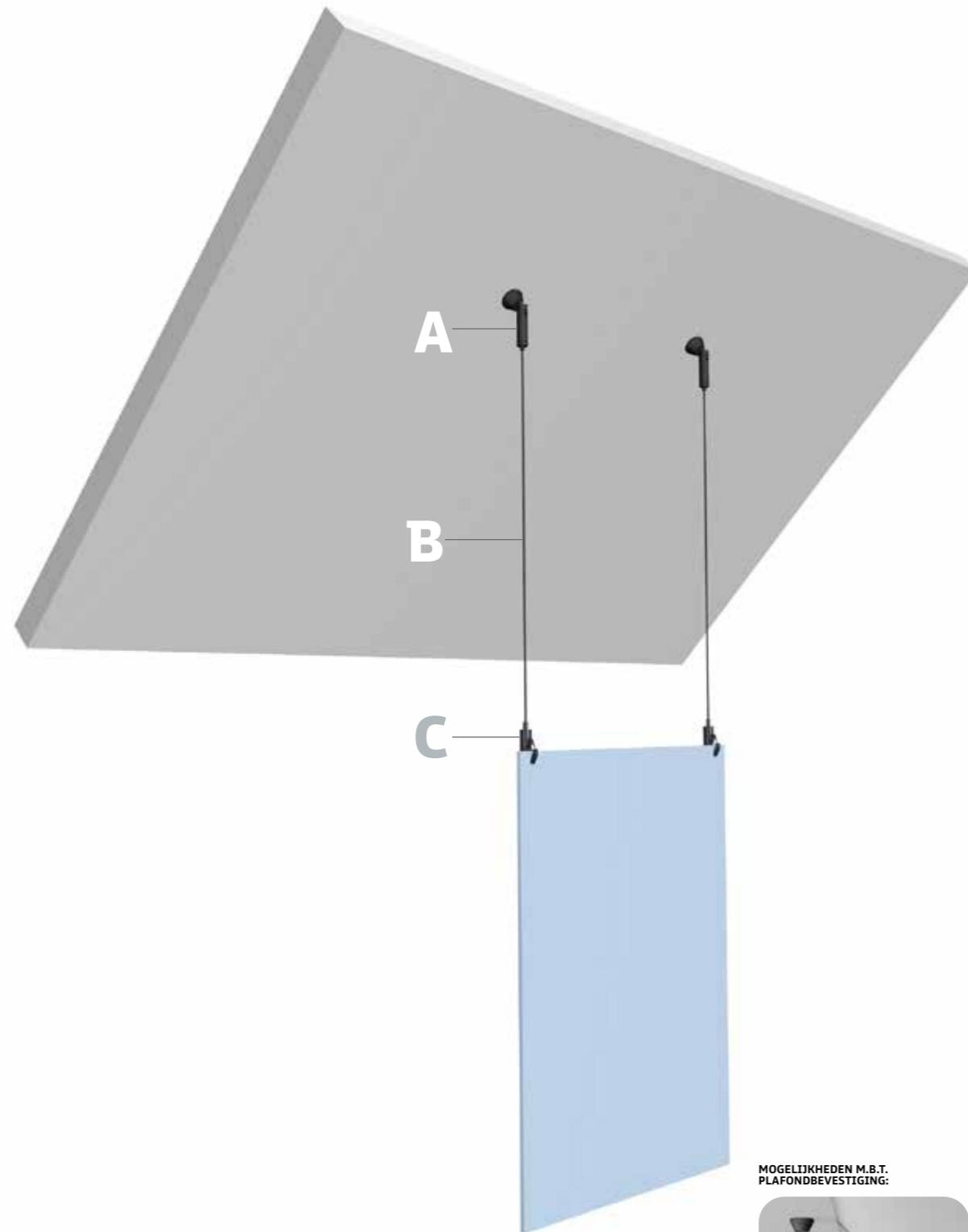

MOGELIJKHEDEN M.B.T.
PLAFONDBEVESTIGING:



GETOONDE COMBINATIE:
A2 + B2 + C1

MOGELIJKE COMBINATIES:
A1/A2 + B1/B2 + C1/C2/C3/C4/C5/C6/C7

A		B		C					
A1	A2	B1	B2	C1	C3	C4	C5	C6	C7
Plafondbevestiging Zelfklemmend DO1NI Zilver	Plafondbevestiging Zelfklemmend DO1BL Zwart	Staaldraad 7 x 7 1,2 mm 10 m*	Staaldraad Zwart 7 x 7 1,2 mm 3 m*	Staaldraadhaak Zelfklemmend 1,2 mm STO1BL	Staaldraadhaak Zelfklemmend 1,2 mm STO2NI	Staaldraadhaak Zelfklemmend 1,2 mm STO3NI	Staaldraadhaak Zelfklemmend 1,2 mm STCOINI	Staaldraadhaak Zelfklemmend 1,2 mm STDO1NI Zilver	Staaldraadhaak Zelfklemmend 1,2 mm STDO1BL Zwart
7807.160	7807.150	7807.350	7807.360	7807.010	7807.030	7807.040	7807.050	7807.080	7807.070

* Kabeltang 7807.900 beschikbaar voor gebruik met staaldraad 7 x 7 1,2 mm

signing ophangsystemen
SYSTEEMPLAFOND

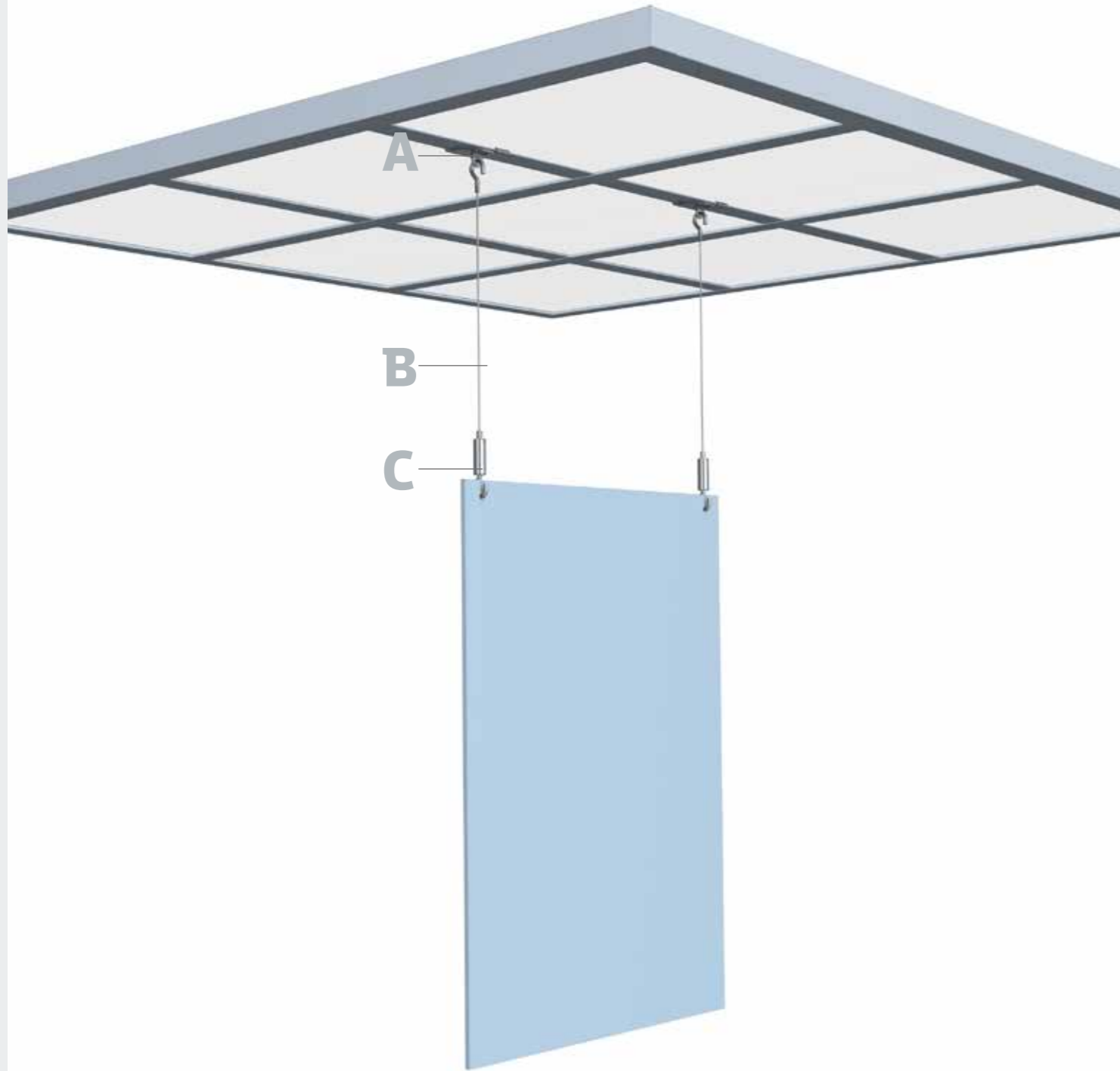

GETOONDE COMBINATIE:
A1 + B1 + C3

MOGELIJKE COMBINATIES:
A1 + B1 + C1/C2/C3/C4/C5/C6/C7
A2 + B2/B3 + C1/C2/C3/C4/C5/C6/C7

A		A1		A2		A3							
		Systeemplafondclip Wit 24 mm		Systeemplafondclip Wit 24 mm + Hanger Zelfklemmend 1,2 mm		Systeemplafondclip Zwart 24 mm							
		7807.120		7807.130		7807.121							
B		B1		B2		B3							
		Staaldraad + Haak 1,2 mm 300 cm		Staaldraad 7 x 7 1,2 mm 10 m*		Staaldraad Zwart 7 x 7 1,2 mm 3 m*							
		7807.310		7807.350		7807.360							
C		C1		C3		C4		C5		C6		C7	
		Staaldraadhaak Zelfklemmend 1,2 mm ST01BL		Staaldraadhaak Zelfklemmend 1,2 mm ST02NI		Staaldraadhaak Zelfklemmend 1,2 mm ST03NI		Staaldraadhaak Zelfklemmend 1,2 mm STC0INI		Staaldraadhaak Zelfklemmend 1,2 mm STD0INI Zilver		Staaldraadhaak Zelfklemmend 1,2 mm STD01BL Zwart	
		7807.010		7807.030		7807.040		7807.050		7807.080		7807.070	
D		COMPLETE SET											
		Set Systeemplafond 2x Staaldraad 1,2 mm 300 cm + 2x Systeemplafondclip + 2x Staaldraadhaak											
		7807.510											

* Kabeltang 7807.900 beschikbaar voor gebruik met staaldraad 7 x 7 1,2 mm

signing ophangsystemen
SYSTEEMPLAFOND CLIP

1 kg



A

A1



Systeemplafond Clip Eco Wit (max. 1 kg)

7807125

A2



Systeemplafond Clip Eco Zwart (max. 1 kg)

7807126

B

B1



Twister 1 mm Perlon	
30.21150	150 cm
30.21200	200 cm
30.21300	300 cm

B2



Twister 2 mm Perlon	
09.23100	100 cm
09.23150	150 cm
09.23200	200 cm
09.23250	250 cm
09.23300	300 cm
09.23500	500 cm

B3



Slider Economy 2 mm Perlon	
9.4424	100 cm
9.4425	150 cm
9.4426	200 cm
9.4427	250 cm
9.4428	300 cm

B4



Perlon Op Spoel 2 mm	
9.4404	100 cm
9.44215	500 cm

Draadklem 2 mm Alu

9.4431	
--------	--

C

C1



30.41100

Auto Grip

C2



9.4205

Mini Haak

GETOONDE COMBINATIE:
A1 + B2 + C2

MOGELIJKE COMBINATIES:
A1 + B3 + C2
A1 + B2 + C2
A1 + B1 + C1
A1 + B4 + C2

Voor meer haken zie pagina 70.

signing ophangsystemen
SYSTEEMPLAFOND HANGER

4 kg

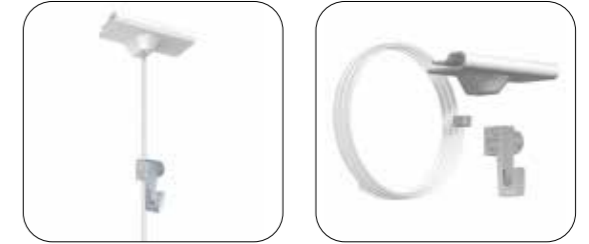

A



Systeemplafond Hanger (max. 4 kg)

7807135

B



Slider Economy 2 mm Perlon	
9.4424	100 cm
9.4425	150 cm
9.4426	200 cm
9.4427	250 cm
9.4428	300 cm

C



9.4205

Mini Haak

ENIGE MOGELIJKE COMBINATIE:
A1 + B1 + C1

D



9.6957

Set Systeemplafond Hanger +
Slider Economy 150 cm + Haak 4 kg

signing ophangsystemen
PLAFOND AKOESTIEK

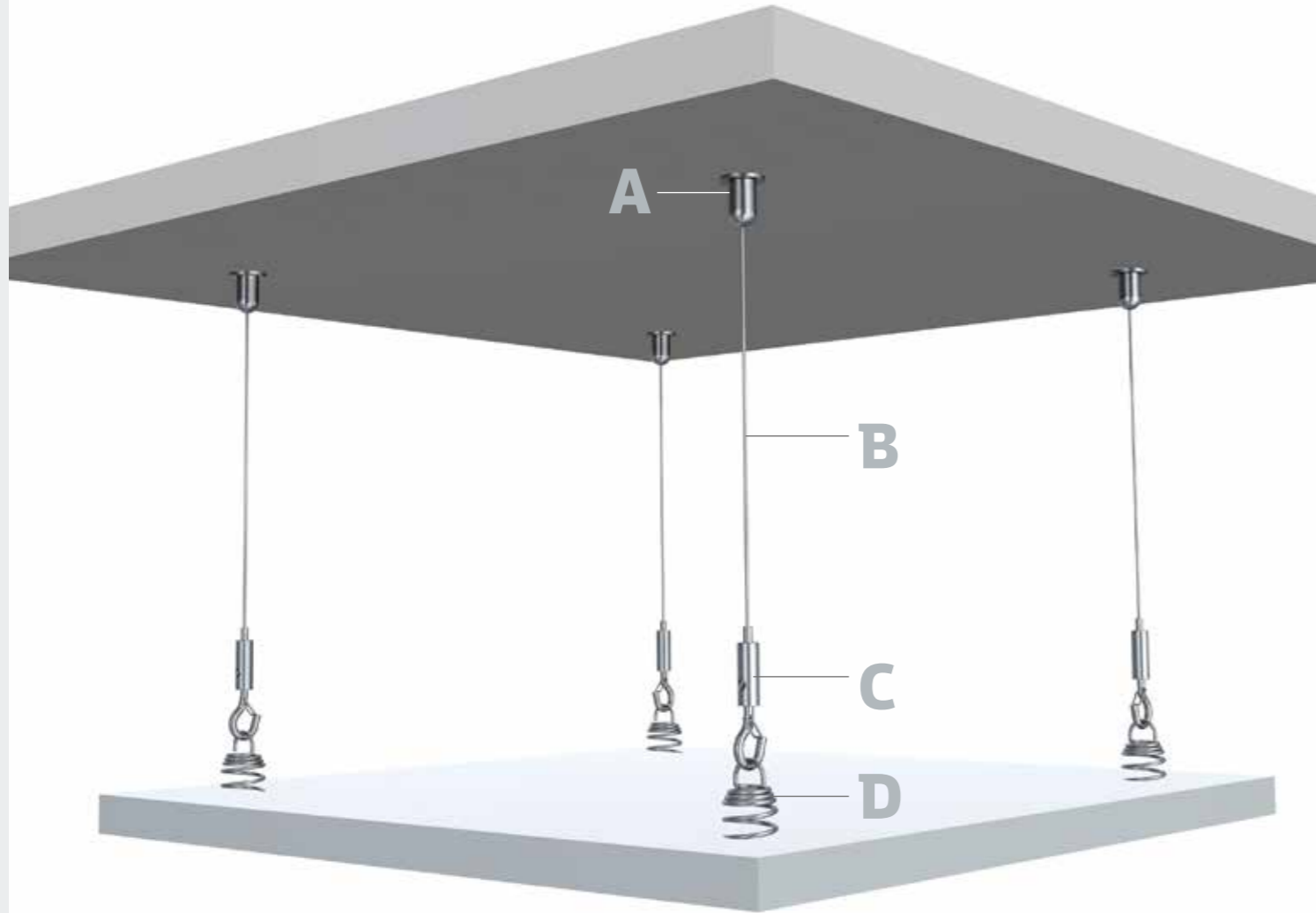

A			A2			A3
Plafond- bevestiging Zwart C01BL	Fischer Duopower 5x25 5 mm	Schroef 3,5 x 40 mm	Plafondbevestiging Vernikkeld C01NI	Fischer Duopower 5x25 5 mm	Schroef 3,5 x 40 mm	Plafondhanger Zelfklemmend 1,2 mm CS01NI
7807.100	9.4934	9.4945	7807.110	9.4934	9.4945	7807.140

B1	B2	B3	B4
Staaldraad + Glijder 1,2 mm 300 cm Zwart	Staaldraad + Glijder 1,2 mm 300 cm Vernikkeld	Staaldraad 7 x 7 1,2 mm 10 m*	Staaldraad Zwart 7 x 7 1,2 mm 3 m*
7807.200	7807.210	7807.350	7807.360

C1	C3	C4
Staaldraadhaak Zelfklemmend 1,2 mm ST01BL	Staaldraadhaak Zelfklemmend 1,2 mm ST02NI	Staaldraadhaak Zelfklemmend 1,2 mm ST03NI
7807.010	7807.030	7807.040

D
Akoestische Springveer 01-NI
7807.400

* Kabeltang 7807.900 beschikbaar voor gebruik met staaldraad 7 x 7 1,2 mm

GETOONDE COMBINATIE:

A2 + B2 + C4 + D

MOGELIJKE COMBINATIES:

A1/A2 + B1/B2 + C1/C2/C3/C4 + D

A3 + B3/B4 + C1/C2/C3/C4 + D

signing ophangsystemen
LOOP HANGER

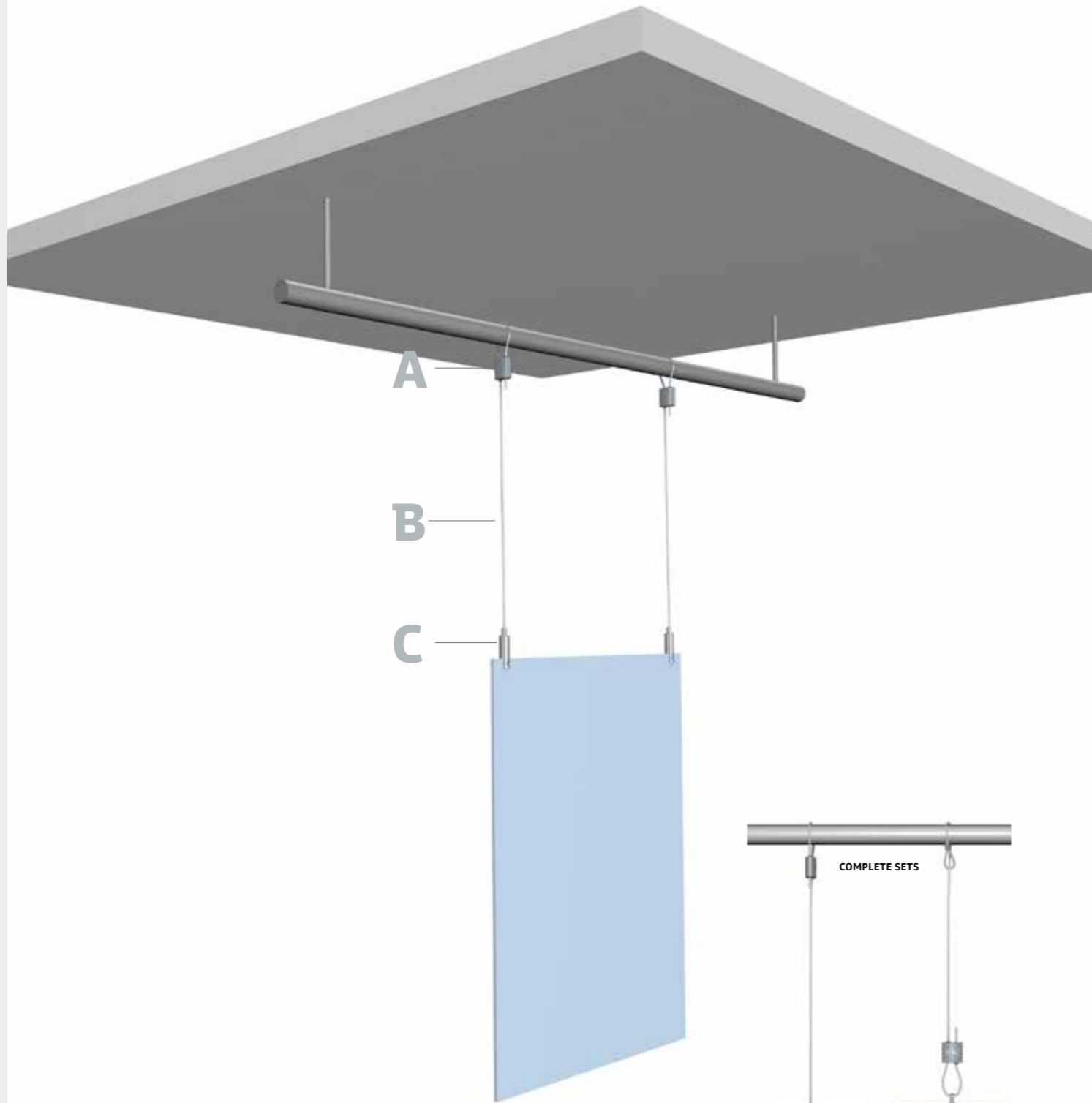

GETOONDE COMBINATIE:
A + B1 + C5

MOGELIJKE COMBINATIES:
A + B1/B2 + C1/C2/C3/C4/C5/C6/C7

A



B

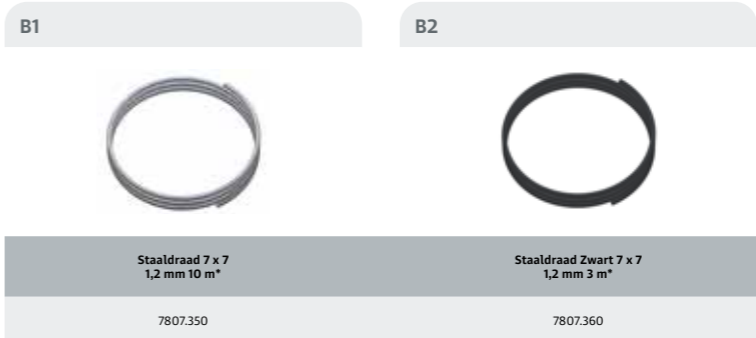

C

C1	C3	C4	C5	C6	C7
Staaldraadhaak Zelfklemmend 1,2 mm ST01BL	Staaldraadhaak Zelfklemmend 1,2 mm ST02NI	Staaldraadhaak Zelfklemmend 1,2 mm ST03NI	Staaldraadhaak Zelfklemmend 1,2 mm STC0INI	Staaldraadhaak Zelfklemmend 1,2 mm STD0INI Vernikkeld	Staaldraadhaak Zelfklemmend 1,2 mm STD01BL Zwart
7807.010	7807.030	7807.040	7807.050	7807.080	7807.070

D

COMPLETE SET 1	COMPLETE SET 2
Set Loop Hanger Staaldraad 1,2 mm 300 cm + Haak	Set Loop Hanger Staaldraad 1,2 mm 300 cm + Lus
7840.300	7840.310

* Kabeltang 7807.900 beschikbaar voor gebruik met staaldraad 7 x 7 1,2 mm

signing ophangsystemen SIGNING OPHANGSYSTEMEN

Artiteq heeft gekozen voor de Fischer DuoPower 5x25 plug in combinatie met haar ophangsystemen. De Fischer DuoPower 5x25 plug is van toepassing op verschillende soorten materialen zoals beton, steen en gipsplaten. Afhankelijk van het materiaal, geldt een maximale belasting voor de plug van **30 kg**. De te gebruiken boor moet een diameter hebben van 5 mm. De plug heeft een lengte van 25 mm. De te gebruiken schroef in combinatie met de plug is 38 mm lang en heeft een diameter van 3,5 mm (te gebruiken in combinatie met een bitje PZ2).

Om de maximale belasting te bepalen van een signing ophangstelsel, is het noodzakelijk om te weten welke bevestigingsmaterialen er worden gebruikt en op welke ondergrond (welk type materiaal) deze worden bevestigd. De onderdelen van het signing ophangstelsel hebben allemaal een maximale draagkracht. Dit is de maximale draagkracht van het onderdeel zelf en niet de maximale draagkracht die in acht genomen moet worden voor het totale systeem. Voor het totale systeem is de belastbaarheid die is afgegeven voor het bevestigingsmateriaal in combinatie met het soort materiaal waaraan het bevestigd is, **leidend**.

Voor elk signing ophangstelsel geldt dat u het gewenste, op te hangen gewicht dient af te stemmen met de maximale belastbaarheid van het bevestigingsmateriaal. Indien systemen worden opgehangen aan andere hangende delen zoals bijvoorbeeld systeemplafonds, dient u de maximale belasting van zo'n hangend deel te weten alvorens onze systemen toe te passen. In de tabellen hieronder vindt u de maximale belastbaarheid voor de Fischer plug in combinatie met verschillende materialen en de maximale draagkracht per onderdeel voor de verschillende signing ophangsystemen.



Duopower		5 x 25	
Aanbevolen belastingwaarden ¹ van één plug. De belastingwaarden gelden voor schroeven met de opgegeven diameter.			
Schroefdiameter		[mm]	4
Min. randafstand beton	C _{MIN}	[mm]	30
AANBEVOLEN BELASTINGWAARDES IN DE AANGEGEVEN ONDERGROND F _{REC} ²⁾			
Beton	≥ C20/25	[kN]	0,40
Volle baksteen	≥ Mz 12	[kN]	0,30
Volle kalkzandsteen	≥ KS 12	[kN]	0,50
Cellenbeton	≥ AAC 2 (G2)	[kN]	0,05
Cellenbeton	≥ AAC 4 (G4)	[kN]	0,25
Geperforeerde baksteen	≥ Hz 12 (ρ ≥ 0,9 kg/dm ³)	[kN]	0,13
Geperforeerde kalkzandsteen	≥ KSL 12 (ρ ≥ 1,6 kg/dm ³)	[kN]	0,40
Gipsblok	(ρ ≥ 0,9 kg/dm ³)	[kN]	0,10
Gipsvezelplaat	12,5 mm	[kN]	0,24
Gipsplaat	12,5 mm	[kN]	0,12
Gipsplaat	2 x 12,5 mm	[kN]	0,13
Mattone Forato type F8		[kN]	0,30
Tramezza Doppio UNI 19		[kN]	0,15
Sepa Parpaing		[kN]	0,30

¹ Er is rekening gehouden met de vereise veiligheidsfactoren.
² Geldig voor trek- en afschuifbelasting of een combinatie hiervan.
³ Indien de wand is gepleisterd.



Art. No.	Description	Max. Capacity
7805.052	Loop Hanger 1,0 mm - 1,5 mm	10 kg
7807.060	Ophangklem XPO Rail 1,2 mm	15 kg
7807.200	Staaldraad + glijder 1,2 mm 300 cm Zwart	15 kg
7807.210	Staaldraad + glijder 1,2 mm 300 cm Nickel	15 kg
7807.100	Plafondbevestiging Zwart CO1BL	15 kg
7807.110	Plafondbevestiging Vernikkeld CO1NI	15 kg
7807.140	Plafondbevestiging Zelfklemmend 1,2mm CS01NI	15 kg
7807.150	Plafondbevestiging Zelfklemmend 1,2mm DO1BL Zwart	15 kg
7807.160	Plafondbevestiging Zelfklemmend 1,2mm DO1NI Nickel	15 kg
7807.350	Staaldraad 7 x 7 1,2 mm 10 m	15 kg
7807.360	Staaldraad Zwart 7 x 7 1,2 mm 3 m	15 kg
7807.120	Systeemplafondclip 24 mm Wit	5 kg
7807.121	Systeemplafondclip 24 mm Zwart	5 kg
7807.125	Systeemplafondclip Eco Wit	1 kg
7807.126	Systeemplafondclip Eco Zwart	1 kg
7807.130	Systeemplafondclip 24 mm + hanger 1,2 mm	5 kg
7807.135	Systeemplafond hanger	4 kg
7807.310	Staaldraad + haak 1,2 mm 300 cm	15 kg
7807.010	Staaldraadhaak Zelfklemmend 1,2 mm ST01BL	15 kg
7807.020	Staaldraadhaak Zelfklemmend 1,2 mm ST01NI	15 kg
7807.030	Staaldraadhaak Zelfklemmend 1,2 mm ST02NI	15 kg
7807.040	Staaldraadhaak Zelfklemmend 1,2 mm ST03NI	15 kg
7807.050	Staaldraadklemhaak Zelfklemmend 1,2 mm STCO1NI	15 kg
7807.070	Staaldraadhaak zelfklemmend 1,2 mm STD01BL Zwart	15 kg
7807.080	Staaldraadhaak zelfklemmend 1,2 mm STD01NI Vernikkeld	15 kg
7807.400	Akoestische Springveer 01-NI	5 kg
7807.560	Systeemplafond Cliphanger Wit	4 kg
7807.561	Systeemplafond Cliphanger Zwart	4 kg
9.4404	Perlonkoord 2 mm spoel 100 m	15 kg
9.4421s	Perlonkoord 2 mm spoel 500 m	15 kg
9.4431	Draadklem 2 mm Alu	15 kg

SCHILDERIJ OPHANGSYSTEMEN

ALL-IN-ONE KITS







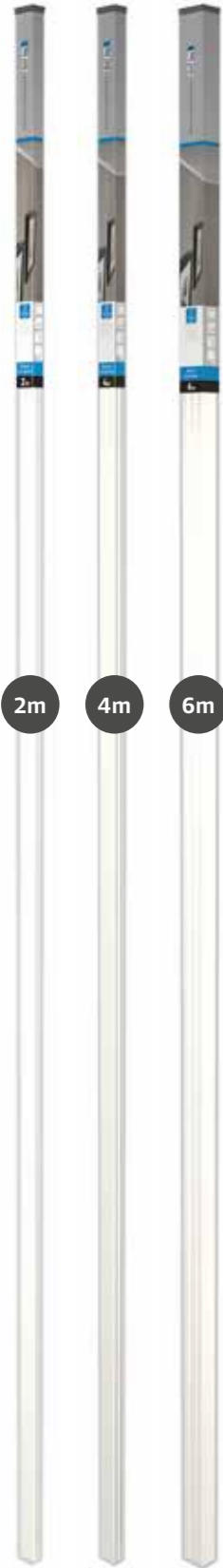

























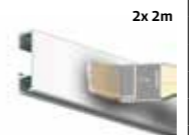

schilderij ophangsystemen - all-in-one kits
CLICK RAIL

Het flexibele schilderij ophangstelsysteem Click Rail is beschikbaar in verschillende all-in-one kits: economy, Twister met haak 15 kg en Twister met haak Micro Grip 20 kg. Deze retail verpakkingen bevatten rail, bevestigingsmateriaal en instructievel, ophangdraden en -haken en zijn beschikbaar in sets van 2m, 4m en/of 6m. De all-in-one kits bieden een complete oplossing en zijn direct inzetbaar voor verkoop.



ALL-IN-ONE CLICK RAIL ECONOMY

COMPLETE SET 2m					
ARTIKELNR.	9.5621	 1x 2m	 6x	 2x	 2x 150 cm max. 4 kg
		Click Rail Wit RAL 9010	Bevestigingsmateriaal	Eindkap	Haak 4 kg + Slider Economy 2 mm Perlon
COMPLETE SET 2m					
ARTIKELNR.	9.5635	 1x 2m	 6x	 2x	 2x 150 cm max. 4 kg
		Click Rail Zwart Structuur	Bevestigingsmateriaal	Eindkap	Haak 4 kg + Slider Economy 2 mm Perlon
COMPLETE SET 4m					
ARTIKELNR.	9.5627	 2x 2m	 12x	 2x	 3x 150 cm max. 4 kg
		Click Rail Wit RAL 9010	Bevestigingsmateriaal	Eindkap	Haak 4 kg + Slider Economy 2 mm Perlon
COMPLETE SET 6m					
ARTIKELNR.	9.5629	 3x 2m	 18x	 2x	 4x 150 cm max. 4 kg
		Click Rail Wit RAL 9010	Bevestigingsmateriaal	Eindkap	Haak 4 kg + Slider Economy 2 mm Perlon

COMPLETE SET 2m					
ARTIKELNR.	9.5623	 1x 2m	 6x	 2x	 2x 150 cm max. 4 kg
		Click Rail Wit Primer RAL 9016	Bevestigingsmateriaal	Eindkap	Haak 4 kg + Slider Economy 2 mm Perlon
COMPLETE SET 4m					
ARTIKELNR.	9.5628	 2x 2m	 12x	 2x	 3x 150 cm max. 4 kg
		Click Rail Wit Primer RAL 9016	Bevestigingsmateriaal	Eindkap	Haak 4 kg + Slider Economy 2 mm Perlon
COMPLETE SET 6m					
ARTIKELNR.	9.5630	 3x 2m	 18x	 2x	 4x 150 cm max. 4 kg
		Click Rail Wit Primer RAL 9016	Bevestigingsmateriaal	Eindkap	Haak 4 kg + Slider Economy 2 mm Perlon
COMPLETE SET 2m					
ARTIKELNR.	9.5622	 1x 2m	 6x	 2x	 2x 150 cm max. 4 kg
		Click Rail Alu Geborsteld	Bevestigingsmateriaal	Eindkap	Haak 4 kg + Slider Economy 2 mm Perlon

schilderij ophangsystemen - all-in-one kits

CLICK RAIL

ALL-IN-ONE CLICK RAIL TWISTER 15 KG HAAK

COMPLETE SET 2m					
	 1x 2m	 6x	 2x	 2x 150 cm max. 15 kg	
ARTIKELNR.	9.7162	Click Rail Wit Primer RAL 9016	Bevestigingsmateriaal	Eindkap	Haak 15 kg + Twister 2 mm Perlon

COMPLETE SET 2m					
	 1x 2m	 6x	 2x	 2x 150 cm max. 15 kg	
ARTIKELNR.	9.7161	Click Rail Wit RAL 9010	Bevestigingsmateriaal	Eindkap	Haak 15 kg + Twister 2 mm Perlon

COMPLETE SET 2m					
	 1x 2m	 6x	 2x	 2x 150 cm max. 15 kg	
ARTIKELNR.	9.7163	Click Rail Alu Geborsteld	Bevestigingsmateriaal	Eindkap	Haak 15 kg + Twister 2 mm Perlon

COMPLETE SET 2m					
	 1x 2m	 6x	 2x	 2x 150 cm max. 15 kg	
ARTIKELNR.	9.7164	Click Rail Alu Geborsteld	Bevestigingsmateriaal	Eindkap	Haak 15 kg + Twister 2 mm Staaldraad

ALL-IN-ONE CLICK RAIL TWISTER MICRO GRIP 20 KG HAAK

COMPLETE SET 2m					
	 1x 2m	 6x	 2x	 2x 150 cm max. 20 kg	
ARTIKELNR.	9.7130	Click Rail Wit Primer RAL 9016	Bevestigingsmaterialen	Eindkap	Micro Grip 2 mm + Twister 2 mm Perlon

COMPLETE SET 4m					
	 2x 2m	 12x	 2x	 3x 150 cm max. 20 kg	
ARTIKELNR.	9.7131	Click Rail Wit Primer RAL 9016	Bevestigingsmaterialen	Eindkap	Micro Grip 2 mm + Twister 2 mm Perlon



VERKOOPONDERSTEUNING



verkoopondersteuning
DISPLAYS & DEMONSTRATIEMATERIAAL



DISPLAY HANGING SOLUTIONS MICRO GRIP		
3290C	Display Hanging Solutions Micro Grip	50 x 34 x 212 cm

INHOUD DISPLAY ART HANGING SOLUTIONS XS		AANTAL
9.4348	Click Rail Wit Primer 200 cm	20
9.7051	Eindkap Wit (2x)	6
9.7053	Hoekverbinder (2x)	6
9.7055	Click & Connect (6x) + Schroeven + Plugs	6
9.7058	Haak 15 kg (2x)	6
9.7075	Haak 4 kg (2x)	6
9.7076	Twister 2 mm Perlon 200 cm (2x)	12
9.7082	Haak 4 kg + Twister 2 mm Perlon 150 cm	6
9.7083	Haak 15 kg + Twister 2 mm Perlon 150 cm	12
9.7078	Micro Grip 2 mm (2x)	6
9.7079	Twister 2 mm Perlon 200cm + Micro Grip 2 mm	2
9.7162	All-In-One Kit Click Rail Wit Primer 200 cm	6
3290	Display	1

ACCESSOIRES RETAIL SETS



9.7051	Eindkap Wit (2x)
9.7053	Hoekverbinder (2x)
9.7055	Click & Connect (6x) + Schroeven + Plugs
9.7058	Haak 15 kg (2x)
9.7075	Haak 4 kg (2x)
9.7076	Twister 2 mm Perlon 200 cm (2x)
9.7082	Haak 4 kg + Twister 2 mm Perlon 150 cm
9.7083	Haak 15 kg + Twister 2 mm Perlon 150 cm
9.7078	Micro Grip 2 mm (2x)
9.7079	Twister 2 mm Perlon 200cm + Micro Grip 2 mm

verkoopondersteuning
ALL-IN-ONE CLICK RAIL TWISTER 15 KG HAAK

RETAIL SETS

COMPLETE SET 2m					
ARTIKELNR.	9.7162	 1x 2m	 6x	 2x	 150 cm 2x max. 15 kg
		Click Rail Wit Primer RAL 9016	Bevestigingsmaterialen	Eindkap	Hook 15 kg + Twister 2 mm Perlon

COMPLETE SET 2m					
ARTIKELNR.	9.7161	 1x 2m	 6x	 2x	 150 cm 2x max. 15 kg
		Click Rail Wit RAL 9010	Bevestigingsmaterialen	Eindkap	Hook 15 kg + Twister 2 mm Perlon

COMPLETE SET 2m					
ARTIKELNR.	9.7163	 1x 2m	 6x	 2x	 150 cm 2x max. 15 kg
		Click Rail Alu Geborsteld	Bevestigingsmaterialen	Eindkap	Haak 15 Kg + Twister 2 Mm Perlon

COMPLETE SET 2m					
ARTIKELNR.	9.7164	 1x 2m	 6x	 2x	 150 cm 2x max. 15 kg
		Click Rail Alu Geborsteld	Bevestigingsmaterialen	Eindkap	Haak 15 Kg + Twister 2 mm Staaldraad

verkoopondersteuning
DISPLAYS & DEMONSTRATIEMATERIAAL

SAMPLE BOX

45.90100	Sample Box Illume Duo Rail	55 x 35 x 4,5 cm
3246	Back Frame Hanging System	
3259	Sample Box Picture Hanging Systems	32 x 23 x 3 cm
7790.100	Sample Box Display It LED	56 x 43 x 6 cm
9010.180	Newly Sample Box Compleet	32 x 23 x 3 cm
9010.190	Newly Sample Box R70 Museum Line	32 x 23 x 3 cm
TS9550	Demo Frame Track & Slide	25 x 40 cm
TS9530	Sample Set Double Wall	16 x 25 cm
TS9540	Sample Set Heavy Duty Track	16 x 25 cm



DEMOKOFFER

5038	Demokoffer + Set 3 Inlays incl. Monsters	58 x 40 x 12 cm
3244	Signing Ophangsystemen	30 x 22 x 5 cm



BROCHURES

ARTIKELNR.	Description	ARTIKELNR.	Description
2740	Artiteq Product Catalogus NL	3746	Brochure Enjoy Life Love Living NL
2741	Artiteq Product Catalogus EN	3747	Brochure Enjoy Life Love Living EN
2490	Brochure Voor Het Onderwijs NL	3748	Brochure Enjoy Life Love Living FR
2491	Brochure Voor Het Onderwijs EN	3450	Brochure Enjoy Life Love Living DE
2494	Brochure Inbouw Ophangsystemen NL	2725	Brochure Display It LED NL
2495	Brochure Inbouw Ophangsystemen EN	2726	Brochure Display It LED EN
2685	Brochure Back Frame Hanging System NL	1059	Mini Catalogus
2686	Brochure Back Frame Hanging System EN	2700	Brochure Artiteq Sign Hanging Systems NL
2912	Woningbouw NL	2701	Brochure Artiteq Sign Hanging Systems EN
2926	Woningbouw EN	2913	Musea brochure NL
2909	Brochure Voor De Zorg NL	2929	Musea brochure EN
2923	Brochure Voor De Zorg EN	2920	Dibond Flyer EN
2947	Brochure Illume Duo Rail NL	2946	Brochure Illume Duo Rail EN



DESK DISPLAY R35 RAIL LED

9010.215	Desk Display R35 Rail LED
----------	---------------------------

ARTITEQ ONLINE

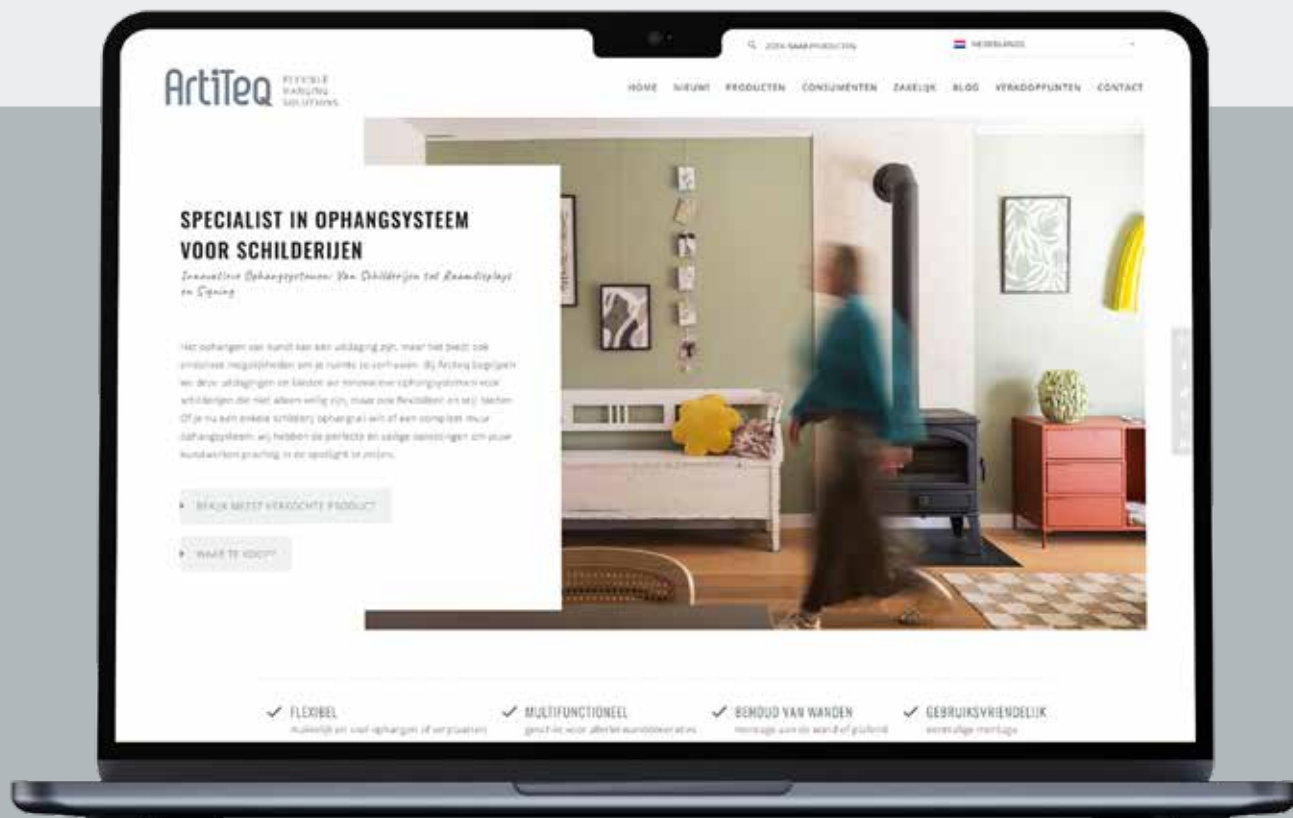

ONZE PRODUCTEN EN INFORMATIE OP ONZE WEBSITE TE VINDEN!

- Ons ruim assortiment aan producten zijn nagenoeg allemaal terug te vinden op onze website www.artiteq.com
- De producten zijn onderverdeeld in 3 segmenten: Schilderij ophangsystemen, Presentatie ophangsystemen en Signing ophangsystemen.
- Zoekt u technische informatie, productsheets, brochures of montagehandleidingen? Deze zijn allemaal terug te vinden op de product pagina zelf van het desbetreffende product.
- Voor inspiratie, tips en verhalen uit het bedrijfsleven en meer ga naar www.artiteq.com/blog



naar onze website



naar onze blogs

Deze productcatalogus is met de grootste zorg en aandacht samengesteld. Desondanks kunnen er drukfouten en drukfouten voorkomen. Artiteq kan niet aansprakelijk worden gesteld voor dergelijke fouten. Productspecificaties, kleuren, afmetingen en beschikbaarheid kunnen zonder voorafgaande kennisgeving worden gewijzigd. Aan de informatie in deze catalogus kunnen geen rechten worden ontleend.

